

정밀·진공용
비대인 필터

중공사출 필터

파이버 드래이

드라이 유닛

에어 필터

미스트 필터

미이크로
미스트 필터

레귤레이터

필터·
레귤레이터

콤비네이션
유닛 시리즈

대형 F.R.L.
콤비네이션

필터·
레귤레이터

에어 필터

레귤레이터

정밀
레귤레이터

루보라레이터

가스
피로 가스 밸브

드라이 유닛

공산착륙 권
HPU

공산착륙 권
HPO

공산착륙 권
HPE

공산착륙 권
HPK

공산착륙 권
HPM

공산착륙 권
HPC

공산착륙 권
SP

공산착륙 권
SC

에어 플로팅
유닛

올원 플레이트
유닛

부품(後)

찾아보기

정밀 레귤레이터 시리즈

PAIR200

표시기호

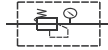

주문형식

PAIR200 - 8A - 2K - C - BSP

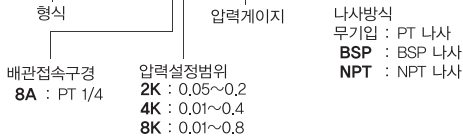

사양

항목	형식	PAIR200
배관접속구경		8A PT 1/4
사용유체		압축공기
사용 압력 범위 MPa		0~0.99
보존 내압력 MPa		1.5
압력 설정 범위 MPa		2K : 0.005~0.2
		4K : 0.01~0.4 8K : 0.01~0.8
감도		0.2% F.S.
정도(精度)		±0.5% F.S.
사용온도범위	℃	-5~+60 (不凍)
기본 장착품		마운트 브래킷
선택사양		압력계이지
중량	g	300

치수도 (mm)

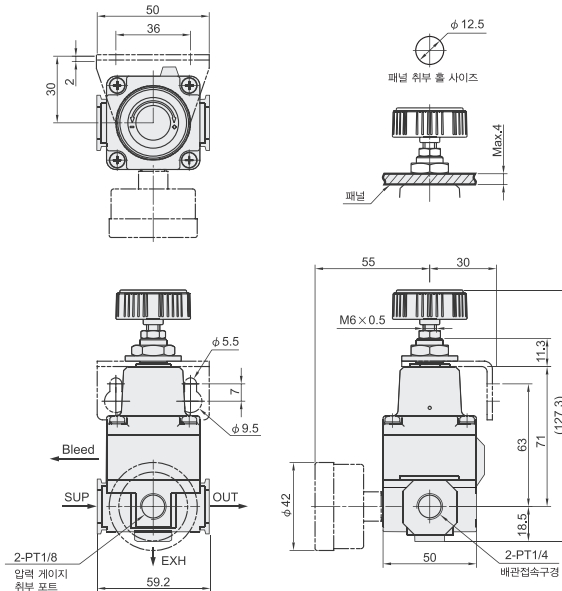

유량특성

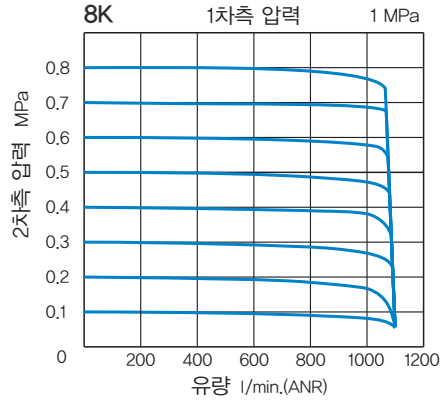
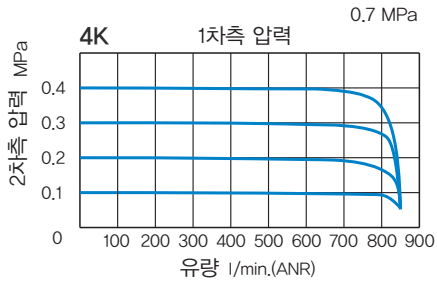
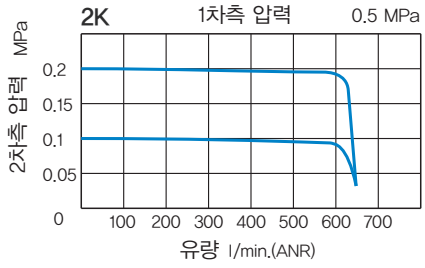

릴리프특성

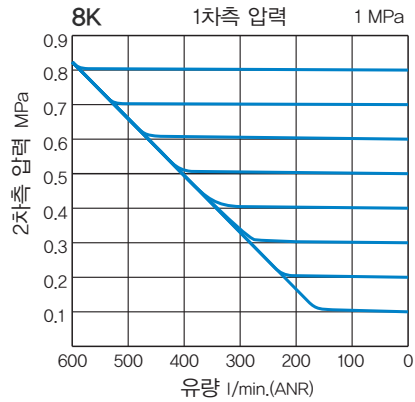
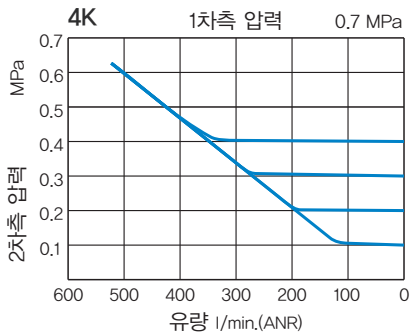
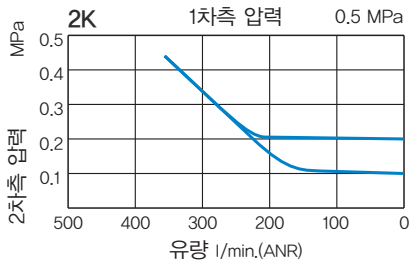

압력특성

