

진공기기 종합카탈로그



DIGITAL PRESSURE GAUGE SERIES 디지털 압력 게이지 GPD 시리즈 INDEX

주문형식	895
사양 및 치수도	896
디지털 압력 게이지용 액세서리	897
조작방법 · 기능설명	898
사용상의 주의사항	900

VH VS
VU VB
VC VM
VY

VRL

VK

VJ

VX

VZ

VN

VQ

VJP

VXP

VXPT

VZP

VZPG

VNP

VQP

VIP

RPV

대우관

진공필생기

스핀드 패드

스핀지 패드

벨로즈 패드

대인벨로즈 패드

타원형 패드

소프트 패드

소프트 벨로즈

패드

미끄러움방지

패드

박형 패드

마코프리 패드

플랫 패드

롱 스탠드크

VSPE

VTA

VTB

VLF

VRJ VFR

VFF

FH

VUS8

VUS11 SEU11

VUS12

VUS-31

SEU-31

GPD

FUS8

FUS20

ECV

RVV

GPH

부록(後)

찾아보기

주의 사용하기 전에 부록(前)-P.38의 「안전상의 주의」를 반드시 읽어 주십시오.

VH VS
VU VB
VC VM
VY

디지털 압력 게이지

GPD

VRL

VK

VJ

VX

VZ

VN

● **압력을 디지털로 보기 쉽게 표시.**

표시된 숫자를 읽는 것만으로 확인이 용이.

VQ

VJP

VXP

VXPT

VZP

VZPG

VNP

● **컴팩트한 본체**

본체 사이즈가 폭 : 30mm, 높이 : 30mm로 콤팩트.

VQP

VIP

RPV

대수량
신용량생기

스탠드 페드

스핀지 페드

벨로즈 페드

대형벨로즈 페드

타원형 페드

소프트 페드

소프트 벨로즈
페드

미끄러움방지
페드

박형 페드

마크프리 페드

플랫 페드

통스트로크

VSPPE

VTA

VTB

VLF

VFU VFR

VFF

FH

VUS8

VUS11 SEU11
SEU30

VUS12

VUS-31
SEU-31

GPD

FUS8

FUS20

ECV

RVV

GPH

부록(後)

찾아보기

● **방진 · 방수성등 : IP65.**

대기 개방 포트에 튜브를 접속하여 사용하는 것만으로도 IP65의 유지가 가능.

● **절전모드를 탑재, 전지 수명 약 3년.**

원터치로 압력표시 5회/1일의 페이스에서 압력 표시했을 때의 전지 수명입니다.

● **전지 교환시기가 한눈에 확인 가능.**

전지 잔량의 저하하면 전지 잔량 표시를 점등시켜 알림.

⊖ 드라이버 (1.4mm 폭)으로 전지 교환이 가능



전지 잔량 표시

● **선택사양이 충실**

■ 밀면 취부용 마운트 브라켓

■ 평면 취부용 마운트 브라켓

■ 패널 어댑터 세트

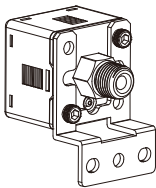

형식 : ACPG-31-B1

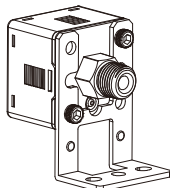

형식 : ACPG-31-B2

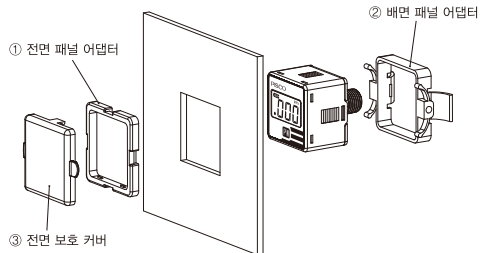

형식 : ACPG-31-P1 (①+②), ACPG-31-P2 (①+②+③)

주문형식 (예) 디지털 압력 게이지 본체

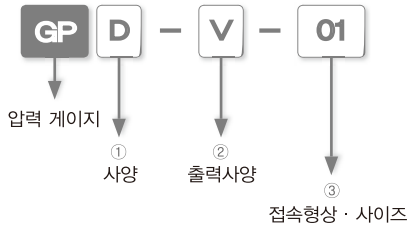

① 사양

기 호	D	
사 양	디지털 표시	

② 출력사양

기 호	V	
사 양	부압 (-101~0kPa)	무기압 (0,000~1,000.MPa)

③ 접속형상 · 사이즈

기 호	0.1	
형상 · 사이즈	외경 : 관용 테이퍼 수나사 R1/8 내경 : 미터 압나사 M5×0.8	

주문형식 (예) 디지털 압력 게이지용 액세서리

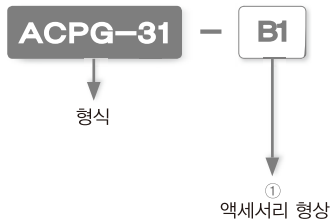

① 액세서리 형상

기 호	B1	B2	P1	P2
선택사양	취부 브래킷 배면 취부용 수나사 2개	취부 브래킷 배면 취부용 압나사 2개	전면보호커버 없는 패널 어댑터 세트 (전면 패널 어댑터, 배면 패널 어댑터)	전면 보호커버 부착 패널 어댑터 세트 (전면 보호커버, 전면 패널 어댑터, 배면 패널 어댑터)

VH VS
VU VB
VC VM
VY

VRL

VK

VJ

VX

VZ

VN

VQ

VJP

VXP

VXPT

VZP

VZPG

VNP

VQP

VIP

RPV

대우량

진공발생기

스테인드 패드

스판지 패드

벨로즈 패드

단열패드

타원형 패드

소프트 패드

소프트 발코즈 패드

미끄러움방지 패드

박형 패드

마코프리 패드

플랫 패드

롱 스트로크

VSPE

VTA

VTB

VLF

VRJ VFR

VFF

FH

VUS8

VUS11 SEU11

VUS12

VUS-31

SEU-31

GPD

FUS8

FUS20

ECV

RVV

GPH

부록(後)

찾아보기

VH VS
VU VB
VC VM
VY

사양

	GPD-V-01(부압용)	GPD-01(정압용)
VRL		
VK	형식	
VJ	정격압력범위	-101~0kPa
VX	압력표시범위	-101~10kPa(※3)
VZ	내압	300kPa
VN	적용 유체	공기, 비부식성 / 불연성 가스
VQ	전지	CR2032 리튬 전지 (※5)
VJP	전지 수명	약 3년 (1일에 5회 표시의 경우)
VXP	전지 최저저하검지능력	있음
VXPT	전지 교환	가능
VZP	표시 시간	버튼을 누른 후에 60초간
VZPG	표시 횟수	2Hz (2회/초)
VNP	반복성	≤ ±1%F.S, ±1 digit
VQP	LCD표시	7세그먼트, 3.5 digit
VIP	표시 정도	±2%F.S, ±1 digit이하 (주위온도 : 25±3°C일 때)
RPV	보호구조	IP65(※4)
대용량 신용행생기	주위온도범위	동작시 : 0~50°C, 보존시 : -10~60°C (결로(結露)나 빙결(氷結)이 없을 것)
스탠드 패드	주위습도범위	동작시 보존시 : 35~85%RH (결로(結露) 없을 것)
스핀지 패드	내진동	복진폭 1.5mm 혹은 100m/s ² , 1분간 10Hz~55Hz~10Hz, X, Y, Z 각방향 2시간
벨로즈 패드	충격	100m/s ² X, Y, Z 각방향 3회
덴탈로즈 패드	온도특성	감지압력의 ±2% F.S, (25°C시)

- ※1. GPD-01에 부압을 인가한 경우 그림1, 그림2와 같이 표시됩니다.
- ※2. GPD-01일 때 -0.1~0MPa의 범위는 표시정도 보충범위가 아닙니다.
- ※3. GPD-V-01일 때 0~10kPa의 범위는 표시정도 보충범위가 아닙니다.
- ※4. IP65를 유지하기 위해 대기필리츠 포트 (그림3)에 튜브를 삽입하고 사용하여 주십시오.
- ※5. 지정사양 이외의 전지에서 사용하면 화재나 감전의 원인이 됩니다.

치수도 (mm)

GPD-V-01 부압

GPD-01 정압

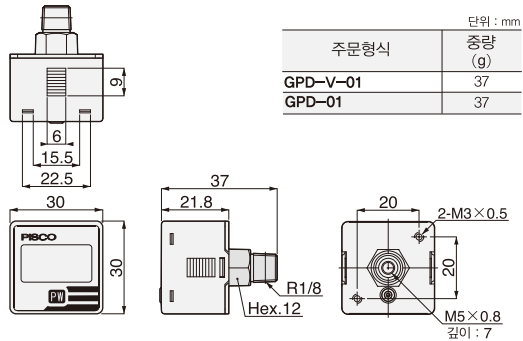

부록(後)
찾아보기

디지털 압력 게이지용 액세서리

ACPG-31-B1 배면 취부용 브래킷

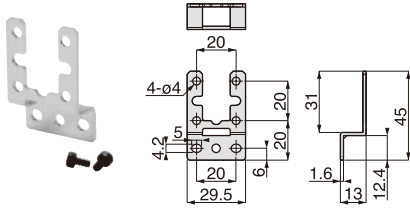

단위 : mm	
주문형식	중량 (g)
ACPG-31-B1	10

ACPG-31-B2 평면 취부용 브래킷

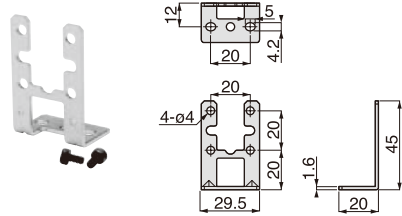

단위 : mm	
주문형식	중량 (g)
ACPG-31-B2	12

ACPG-31-P1 패널 어댑터 세트

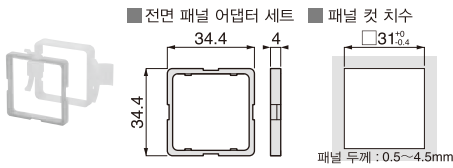

단위 : mm	
주문형식	중량 (g)
ACPG-31-P1	4

ACPG-31-P2 전면보호 커버 부착 패널 어댑터 세트

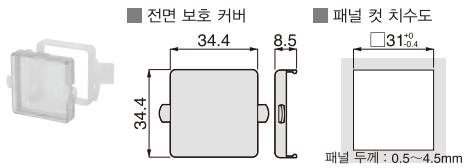

단위 : mm	
주문형식	중량 (g)
ACPG-31-P2	5

VH VS
VU VB
VC VC
VY VM
VRL
VK
VJ
VX
VZ
VN
VQ
VJP
VXP VXPT
VZP VZPG
VNP
VQP
VIP
RPV
대우량 전공발행기
스탠드 패드
스핀지 패드
벨로즈 패드
단열패드
타원형 패드
소프트 패드
소프트 발코 패드
미끄러움방지 패드
박형 패드
다코프리 패드
플랫 패드
롱 스타트록
VSPE
VTA VTB
VLF
VRJ VFR VFF
FH
VUS8
VUS11 SEU11 SEU30
VUS12
VUS-31 SEU-31
GPD
FUS8
FUS20
ECV
RVV
GPH
부록(後)
찾아보기

조작방법 · 기능설명

VRL

VK

VJ

VX

VZ

VN

VQ

VJP

VXP

VXPT

VZP

VZPG

VNP

VQP

VIP

RPV

대용량
신용발생기

스탠드 패드

스핀지 패드

벨로즈 패드

대형발광패드

소프트 패드

소프트 벨로즈
패드

미끄러움방지
패드

박형 패드

마이크로 패드

플랫 패드

롱 스트로크

VSPE

VTA

VTB

VLF

VFU VFR

VFF

FH

VUS8

VUS11
SEU-11

VUS12

VUS-31
SEU-31

GPD

FUS8

FUS20

ECV

RVV

GPH

부록(後)

찾아보기

액세서리 취부 방법

● 브래킷 취부방법

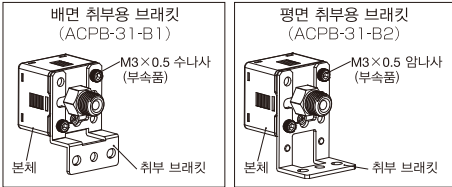

● 패널 어댑터 세트의 취부방법

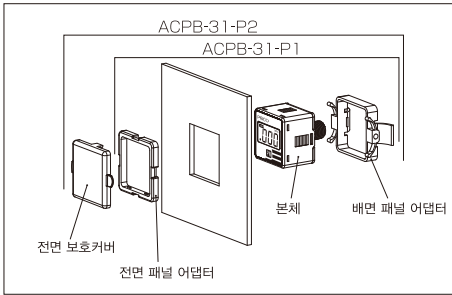

패널 표시 사양

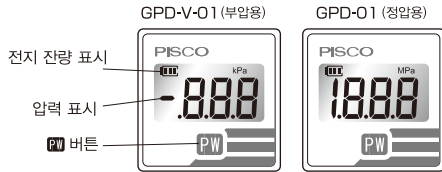

절전 모드

- 60초 버튼을 누르면 「절전 모드」로 전환됩니다.
- 측정 모드에서 PW 버튼을 누르면 표시시간이 120초 연장됩니다.



제로(0)점 설정

● 측정 모드

측정 모드에서 **ON** 버튼을 2~5초 누릅니다.



● 제로(0)점 조작 모드

"2Er"가 표시된 후 **ON** 버튼을 해제합니다.



● 측정 모드



※. 공장 공급 포트를 대기개방 상태에서 제로(0)점을 조절하여 주십시오.

IP65의 권장

- IP65를 유지하기 위해서는 튜브(외경 ϕ 4mm, 내경 ϕ 2.5mm)를 대기 릴리즈 포트에 삽입하십시오.
- 튜브 길이는 현장환경에 따라 결정하십시오.

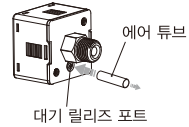

에러 표시

에러 명칭	에러 표시	내용	처리 방법
전류 입력 에러	Err	제로점 조정시, ±3%FS, 이상의 전류 입력이 있음	인가압을 대기압상태로 하여 다시 한번 제로점 조정 조치를 하여 주십시오.
사용 입력 에러	HhH	인가 입력이 정격 입력 범위의 최대치를 넘어섰다.	인가입력을 정격 입력 범위 내로 조정하여 주십시오.
	LlL	인가 입력이 정격 입력 범위의 최소치를 넘어섰다.	
전지 잔량 에러	bAt	전지 잔량이 2.4V 이하	전지를 교환하여 주십시오.

조작방법 · 기능설명

전지 교환 순서

1. 전지 잔량이 저하되면 전지 잔량 표시등이 점등합니다.

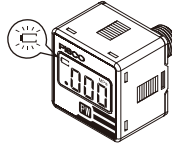

5. ϕ 2mm 이하의 봉 형상의 공구를 사용하여 방전된 전지를 분리합니다.

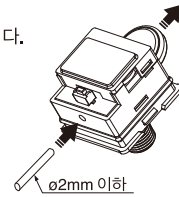

2. 마이너스 드라이버 (사이즈:1.4mm×3mm)를 패널의 홈에 꽂아 90도로 돌려 분리합니다.

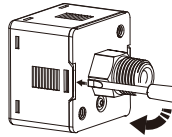

6. 전지의 극성을 주의하여 새 전지를 투입합니다.

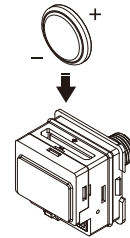

3. 뒷면 패널 측면에 마이너스 드라이버를 꽂아, 완전히 분리합니다. 마찬가지로 다른 방향도 분리합니다.

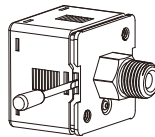

7. 뒷면 패널을 투입해서 전지교환을 완료합니다.

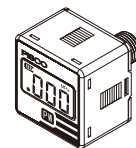
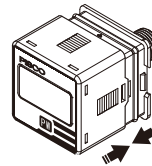

4. 뒷면 패널을 당겨서 분리합니다.

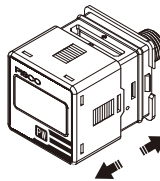

※1 전지 교환 작업은 먼지, 티끌, 이물의 투입에 주의하여 작업하여 주십시오.

※2 전지 교환 후 제로점은 공장출하 시의 값으로 초기화됩니다.

VH VS
VU VB
VC VM
VY

VRL

VK

VJ

VX

VZ

VN

VQ

VJP

VXP
VXPT

VZP

VZPG

VNP

VQP

VIP

RPV

대우량
전공발생기

스핀드 패드

스핀지 패드

벨로즈 패드

단원벨로즈 패드

타원형 패드

소프트 패드

소프트 벨로즈
패드

미끄러움방지
패드

박형 패드

마코프리 패드

플랫 패드

롱 스토르크

VSPE

VTA

VTB

VLF

VFU VFR

VFF

FH

VUS8

VUS11 SEU11
SEU30

VUS12

VUS-31
SEU-31

GPD

FUS8

FUS20

ECV

RVV

GPH

부록(後)

찾아보기

VH VS
VU VB
VC VM
VY

사용상의 주의사항

VRL

VK

VJ

VX

VZ

VN

VQ

VJP

VXP

VXPT

VZP

VZPG

VNP

VQP

VIP

RPV

대용량
진공황생기

스탠다드 패드

스핀지 패드

벨로즈 패드

대면벨로즈 패드

타원형 패드

소프트 패드

소프트 벨로즈
패드

미끄러움방지
패드

박형 패드

마이크로 패드

플랫 패드

롱 스토르크

VSPE

VTA

VTB

VLF

VFU VFR

VFF

FH

VUS8

VUS11 SEU11
SEU30

VUS12

VUS-31
SEU-31

GPD

FUS8

FUS20

ECV

RVV

GPH

부록(後)

찾아보기

경 고

1. 부식성 · 가연성가스 또는 액체에서 절대로 사용하지 마십시오.
2. 제품의 사양범위 외에서 절대로 사용하지 마십시오. 사양범위 외에서 사용할 경우 고장, 파손, 수명감소의 원인이 됩니다.
3. 방폭사양이 아니므로 부식성, 폭발성 가스가 있는 환경에서 사용하지 마십시오.

주 의

1. 취급할 때 제품을 떨어뜨리거나, 강한 충격이 가해지지 않도록 주의하여 주십시오. 외관상 손상이 없더라도 내부적으로 파손될 가능성이 있습니다.
2. 유적(油滴)이 있는 환경에서는 사용하지 마십시오. 또한, 대기릴리즈 포트로부터 분체내부에 물, 분진 등이 유입될 가능성이 있는 경우에는 대기릴리즈 포트에 튜브 등을 접속하여 안전한 장소(물이 닿지 않는 장소)까지 흘러 주십시오. 이 때, 튜브를 구부리거나, 선단부가 막히지 않도록 주의하여 주십시오.
3. 사용할 때, 본제품의 바로 앞에 에어 필터를 접속하여 주십시오.
4. 반드시 대기릴리즈 포트는 대기에 개방한 상태에서 사용하여 주십시오.