

# 진공기기 종합카탈로그



## VACUUM PAD SOFT SERIES 진공패드 소프트 시리즈 INDEX

특징 및 장점	562
주문형식	564
패드재질의 특성	566
개별주의사항	567
접속부위 착탈방법	568
표준제품 일람표	569
진공패드와 패드홀더 고정부위 상세도	572
진공패드만의 치수도	573
치수도	574
진공패드 조합품 구성도	592

VH VS  
VU VB  
VC VM  
VY

VRL  
VK  
VJ  
VX  
VZ  
VN  
VQ  
VJP  
VXP  
VXPT  
VZP  
VZPG  
VNP  
VQP  
VIP

RPV  
대용량  
진공발생기  
스핀디패드  
스핀지패드  
벨로즈패드  
미크로발생기  
타원형패드

소프트패드  
소프트 발광지  
패드  
미크로발광지  
패드  
박형패드  
마이크로패드  
플랫패드  
롱 스톱로크

VSPE  
VTA  
VTB  
VLF  
VFU VFR  
VFF  
FH  
VUS8  
VUS11 SEU11  
SEU30

VUS12  
VUS-31  
SEU-31  
GPD  
FUS8  
FUS20  
ECV  
RVV  
GPH  
부록(後)  
찾아보기

**주의** 사용하기 전에 부록(前)-P.38의 「안전상의 주의」를 반드시 읽어 주십시오.

VH VS  
VU VB  
VC VM  
VY

VRL

VK

VJ

VX

VZ

VN

VQ

VJP

VXP  
VXPT

VZP  
VZPG

VNP

VQP

VIP

RPV

대용량  
진공발생기

스테인리스패드

스펀지패드

벨로스패드

대용량패드

타원형패드

소프트패드

소프트 벨로스  
패드

마이크로방열지  
패드

박형패드

마이크로패드

플랫패드

통스트로크

VSPE

VTA  
VTB

VLF

VJU VFR  
VFF

FH

VUS8

VUS11 SEU11  
SEU30

VUS12

VUS-31  
SEU-31

GPD

FUS8

FUS20

ECV

RVV

GPH

부록(後)

찾아보기

# 진공패드

## 소프트 시리즈

### 사출 성형품 흡착용 진공패드!

- 유연성이 우수한 진공패드로서 플라스틱 성형품을 흡착할 경우에 다른 패드와 비교해서 비교적 흡착자국이 발생하지 않는 제품입니다.

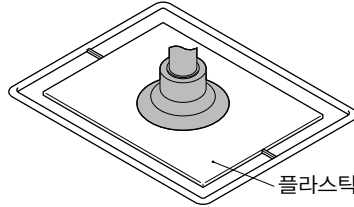

플라스틱 성형품의 추출 및 흡집이 발생하기 쉬운 워크

- 패드외경, 패드재질, 홀더의 형상이 다양하게 갖추어져 있습니다.

- 패드외경 :  $\phi 4, \phi 6, \phi 8, \phi 10, \phi 15, \phi 20, \phi 30, \phi 40$
- 패드재질 : 니트릴, 실리콘, 클로로실리콘, 정전기확산성
- 홀더형상 : 10종류
  - 고정식 상방향, 고정식 횡방향,
  - 스프링 내장식 상방향, 스프링 내장식 횡방향,
  - 스프링 내장식 직접취부형,
  - 플라스틱 홀더 스프링 내장식 상방향,
  - 스프링 외장식 횡방향
  - 스프링 외장식 양방향
  - 고정식 직접취부형 횡방향, 고정식 직접취부형 양방향

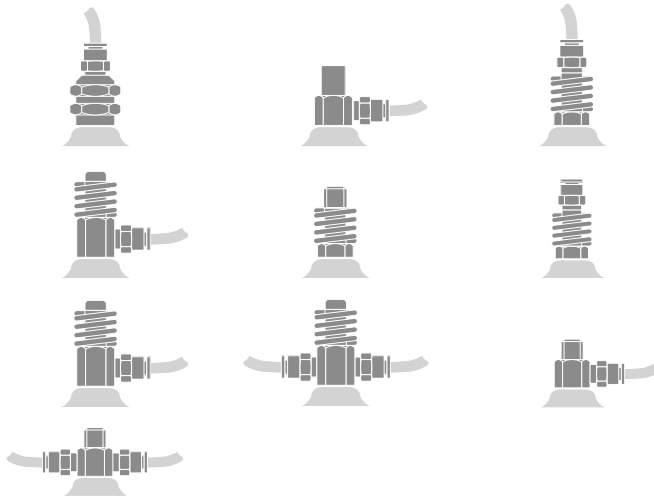

VH VS
VU VB
VC VM
VY
VRL
VK
VJ
VX
VZ
VN
VQ
VJP
VXP
VXPT
VZP
VZPG
VNP
VQP
VIP
RPV
대용량 진공발생기
스핀드 패드
스핀지 패드
벨로즈 패드
대형 벨로즈 패드
타원형 패드
소프트 패드
소프트 벨로즈 패드
미끄러짐방지 패드
박형 패드
마이크로 패드
플랫 패드
롱 스톱로크
VSPE
VTA
VTB
VLF
VFU VFR
VFF
FH
VUS8
VUS11 SEU11 SEU30
VUS12
VUS-31 SEU-31
GPD
FUS8
FUS20
ECV
RVV
GPH
부록(後)
찾아보기

- VPHDW, VPHEDW 타입의 패드홀더는 복수의 패드를 병렬로 연결하여 성형품의 흡착 및 반송에 사용할 경우에 최적입니다.

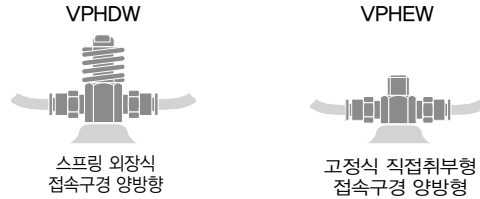

- 기존 진공패드용 홀더를 소형화하여 쉐스페이스화를 실현하였습니다.

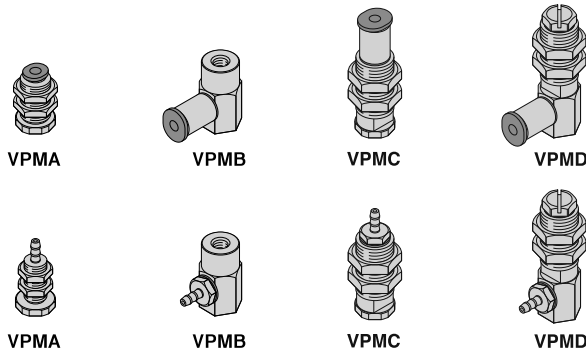

※ 소형 타입의 패드홀더에는  $\phi 4 \sim \phi 30$ 의 패드만 장착 가능합니다.

- 선택사양으로 프리홀더 및 낙하방지 밸브, 필터를 선정하여 패드홀더와 연결해서 사용할 수 있습니다.
- 「동계(銅系)금속 미사용」· 「저농도이온 대응품」을 필요로 하는 분야에 대응 가능한 패드홀더의 선택이 가능합니다.
  - 금속부위의 재질에 동계(銅系) 성분의 금속을 사용하지 않았으며, 실 고무의 재질에 HNBR을 채용하였습니다.

VH VS  
VU VB  
VC VM  
VY

## 주문형식 (예)

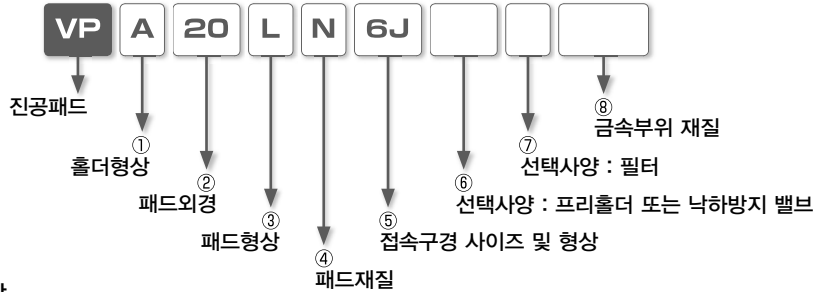

### ① 홀더형상

기 스탠더드	A	기 스탠더드	B	기 스탠더드	C
호 소형	MA	호 소형	MB	호 소형	MC
형 상	고정식 접속구경 상방향 	형 상	고정식 접속구경 횡방향 	형 상	스프링 내장식 접속구경 상방향 
기 스탠더드	D	기 스탠더드	F	기 스탠더드	HC
호 소형	MD	호 소형	-	호 소형	-
형 상	스프링 내장식 접속구경 횡방향 	형 상	스프링 내장식 직접취부형 	형 상	플라스틱 홀더 스프링 내장식 접속구경 상방향 
기 스탠더드	HD	기 스탠더드	HDW	기 스탠더드	HE
호 소형	-	호 소형	-	호 소형	-
형 상	스프링 외장식 접속구경 횡방향 	형 상	스프링 외장식 접속구경 양방향 	형 상	고정식 직접취부형 접속구경 횡방향 
기 스탠더드	HEW				
호 소형	-				
형 상	고정식 직접취부형 접속구경 양방향 				

### ② 패드외경

기 호	4	6	8	10	15	20	30	40
패드외경(mm)	ø4	ø6	ø8	ø10	ø15	ø20	ø30	ø40

부록(後)  
찾아보기

VH VS
VU VB
VC VM
VY
VRL
VK
VJ
VX
VZ
VN
VQ
VJP
VXP
VXPT
VZP
VZPG
VNP
VQP
VIP
RPV
대용량 진공발광기
스택드패드
스크리패드
벨로즈패드
미끄럼패드
타원형패드
소프트패드
소프트발광 패드
미끄럼방지 패드
박형패드
마이크로패드
플랫패드
롱스트로크
VSPE
VTA
VTB
VLF
VPJ VFR
VFF
FH
VUS8
VUS1 SEU1 SEU30
VUS12
VUS-31 SEU-31
GPD
FUS8
FUS20
ECV
RVV
GPH
부록(後)
찾아보기

### ③ 패드형상

기 호	L
형 상	소프트

### ④ 패드재질 · 용도

재 질	니트릴	실리콘	클로로실리콘	정전기확산성
기 호	N	S	FS	SE
용 도	포장박스 베니어판 절판 식품관련 기타 일반 워크	반도체 금형성형품 박형 워크 식품관련	금형성형품의 추출	반도체 금형성형품의 추출 박형 워크 식품관련

※1. 정전기확산성 패드의 재질은 정전기를 도피시키는 실리콘고무입니다. (표면저항율 :  $10^4 \sim 10^6 \Omega/\text{sq}$ )

※2. 니트릴 패드(기호 : N)는 저농도오존 대응을 목적으로 하는 용도로서는 적합하지 않습니다.

### ⑤ 접속구경 사이즈 · 형상

#### ■ 스탠더드 타입 패드홀더

형 상	원터치 피팅		바브 피팅	
기 호	4J	6J	4B	6B
외경×내경	ø4mm×ø2.5mm	ø6mm×ø4mm	ø4mm×ø2.5mm	ø6mm×ø4mm
패드외경	ø4mm	ø6mm ~ ø40mm	ø4mm	ø6mm ~ ø40mm

#### ■ 소형 타입 패드홀더

형 상	원터치 피팅		바브 피팅		
기 호	3J	4J	3B	4B	6B
외경×내경	ø3mm×ø2mm	ø4mm×ø2.5mm	ø3mm×ø2mm	ø4mm×ø2.5mm	ø6mm×ø4mm
패드외경	ø4mm ~ ø15mm		ø20mm, ø30mm	ø4mm ~ ø15mm	
					ø20mm, ø30mm

### ⑥ 선택사양 : 프리홀더 및 낙하방지 밸브

기 호	FH	FHH	ECV
선택사양	프리홀더 각도 : 30°	프리홀더 각도 : 15°	낙하방지 밸브
적용 패드홀더	VPA, VPB, VPC, VPD, VPF		VPA, VPB, VPC, VPD, VPF, VPMA, VPMB

### ⑦ 선택사양 : 진공필터

기 호	F15	F30
적용 패드외경	VPA, VPB, VPC, VPD, VPF, VPMA, VPMB	

### ⑧ 금속부위 재질

기 호	무기입	-S3
사 양	기본사양	동계(銅系) 금속 미사용

※1. 금속부위 재질 -S3 사양을 선택한 경우에는 프리홀더 및 낙하방지 밸브, 필터 등을 선택사양으로 사용할 수 없으므로 주의하여 주십시오.

※2. 소형 타입 VPMA, VPMB의 패드홀더의 접속구경 ø3mm 제품에서는 -S3 사양을 선택할 수 없습니다.

VH VS  
VU VB  
VC VM  
VY

VRL

VK

VJ

VX

VZ

VN

VQ

VJP

VXP

VXPT

VZP

VZPG

VNP

VQP

VIP

RPV

대우량  
신공패드

스핀패드

스핀패드

벨트패드

대형패드

소프트패드

소프트 플로트  
패드

미끄럼방지  
패드

박형패드

마이크로패드

플랫패드

통스트로크

VSPPE

VTA

VTB

VLF

VFU VFR

VFF

FH

VUS8

VUS11 SEU11  
SEU30

VUS12

VUS-31  
SEU-31

GPD

FUS8

FUS20

ECV

RVV

GPH

부록(後)

찾아보기

## 패드재질의 특성

항 목	패드재질	니트릴	실리콘	정전기확산성	클로로실리콘
	주문기호	N	S	SE	FS
용 도		포장박스 베니어판 철판 식품관련 기타 일반워크	반도체 금형성형품의 취출 박형 워크 식품관련		금형성형품의 취출
패드의 색깔		흑색	유백색	흑색	주황색
표면경도		50°~60°	50°	60°	50°
고온사용한계온도		110°C	180°C		180°C
저온사용한계온도		-30°C	-40°C		-50°C
내후성 (耐候性)		△	○		○
내오존성		X	○		○
내산성		△		○	○
내알카리성		○		○	○
내유성 (가솔린, 경유) (耐油性) (벤젠, 톨루엔)		○ △		△	△
표면저항율		-	-	10 <sup>4</sup> ~10 <sup>6</sup> Ω/sq	-

평가 : ◎ : 최적(재료의 전부 혹은 대부분에 영향을 받지 않습니다.)

○ : 적합(조건에 따라 재료에 문제가 발생 할 가능성이 있습니다.)

△ : 양호(사용에 따라 충분한 확인이 필요합니다.)

X : 부적합(사용이 불가합니다.)

※1. 특성은 패드재질에 사용되고 있는 일반적인 합성고무의 특성에 대해서 표시한 것입니다.

※2. 사용한계온도는 실제로 사용되는 경우의 순간의 온도로서 일정시간 연속하여 사용하는 경우에는 실제로 사용 할 수 있는지의 여부를 충분히 확인한 후에 사용하여 주십시오.

## 흡착력

소프트 패드의 흡착력은 패드의 특성상, 진공도 및 패드재질, 흡착물 등의 조건에 따라서 안전율을 감안한 이론상의 흡착력이 확보되지 못할 가능성이 있습니다.

선정할 때에는 부록(前)-P.51의 「진공패드 선정방법」에 의하여 구해진 흡착력을 목표로 해서 실제의 흡착능력에는 문제가 없는지를 확인한 후에 선정하여 주십시오.

## 개별주의사항

사용하시기 전에 반드시 읽어 주십시오. 「안전상의 주의」에 대해서는 부록(前)-P.38을, 「수록제품의 공통주의사항」에 대해서는 부록(前)-P.40을, 「진공기기의 공통주의사항」에 대해서는 부록(前)-P.44를 참고하여 주십시오.

### 경고

1. 소형 사이즈 패드홀더는 종전의 패드홀더와 비교해서 소형, 경량화된 제품이기 때문에 종전의 패드홀더보다 **내하중성이 약하므로 충분한 여유를 가진 하중설정이 필요하며, 반드시 사용이 가능한지의 여부를 실제로 확인한 후에 선정하여 주십시오.**
2. 소형 사이즈 패드홀더의 진공패드를 교환할 때에는 진공패드홀더의 구성도를 확인한 후에 진공패드의 공통주의사항의 권장조임토크에 따라서 적절한 공구를 이용하여 조이고, 풀림이 없는지를 확인하여 주십시오.
3. 소형 사이즈 패드홀더를 패널에 장착할 때에는 진공패드의 공통주의사항의 패널취부용 너트의 권장조임토크에 따라서 적절한 공구를 이용하여 조이고, 풀림이 없는지를 확인하여 주십시오.

### 주의

1. 대전방지 사양의 진공패드를 사용하는 경우에는 진공패드홀더를 취부하는 금속플레이트 등을 통해서 정전기를 도피시키는 조치를 취해주십시오. 정전기가 진공패드 내에 대전된 상태로 남아 있을 가능성이 있습니다.

VH VS  
VU VB  
VC VM  
VY

VRL

VK

VJ

VX

VZ

VN

VQ

VJP

VXP

VXPT

VZP

VZPG

VNP

VQP

VIP

RPV

대요량  
진공발생기

스핀디패드

스핀지패드

벨로즈패드

디에탈패드

타원형패드

소프트패드

소프트 발코  
패드

미끄러움방지  
패드

박형패드

마이크로패드

플랫패드

롱 스톱로크

VSPE

VTA

VTB

VLF

VFU VFR

VFF

FH

VUS8

VUS11 SEU11  
SEU30

VUS12

VUS-31  
SEU-31

GPD

FUS8

FUS20

ECV

RVV

GPH

부록(後)

찾아보기

## 접속부위 착탈방법

VRL

VK

VJ

VX

VZ

VN

VQ

VJP

VXP

VXPT

VZP

VZPG

VNP

VQP

VIP

RPV

대유량  
진공발생기

스퍼너패드

스핀지패드

벨로스패드

대형벨로스패드

타원형패드

소프트패드

소프트 벨로스  
패드

미끄러움방지  
패드

박형패드

마이크로패드

플랫패드

롱 스톱코크

VSPE

VTA

VTB

VLF

VFU VFR

VFF

FH

VUS8

VUS11  
SEU11  
SEU30

VUS12

VUS-31  
SEU-31

GPD

FUS8

FUS20

ECV

RVV

GPH

부록(後)

찾아보기

### 1. 튜브의 탈착방법 (원터치 피팅 타입)

#### ① 튜브의 장착

진공패드(원터치 피팅 부착형 진공패드) 제품에 튜브를 장착시킬 때에는 튜브를 튜브 엔드까지 피팅에 밀어 넣으면 로크장치가 고정되며 탄성체 슬리브가 튜브의 외주면(外周面)을 감싸며 씰링이 됩니다. 튜브를 장착할 때에는 피팅의 공동주의사항 「2. 튜브 장착시의 주의」의 내용을 참고해서 장착시켜 주십시오.

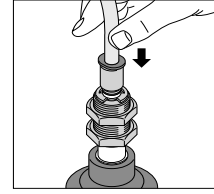

#### ② 튜브의 분리

튜브를 피팅에서 빼낼 경우에는 개방 링을 누르면 로크장치가 열리며 튜브가 빠집니다. 튜브를 피팅에서 빼낼 때에는 반드시 압축공기를 차단한 후에 빼내십시오.

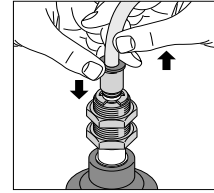

### 2. 튜브의 탈착방법 (바브 피팅 타입)

#### ① 튜브의 장착

진공패드(바브 피팅 부착형 진공패드) 제품에 튜브를 장착시킬 때에는 튜브를 튜브 엔드까지 바브 피팅에 닿을 때까지 밀어 넣으면 바브 형상이 튜브의 내측을 감싸주게 씰링이 됩니다. 단, 튜브가 바브 피팅에서 빠지는 것을 방지하기 위하여 튜브 클램프 슬리브(주문형식 : LS-0425, LS-0640)를 사용하여 주십시오.

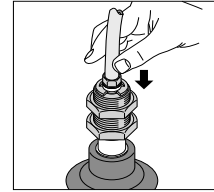

#### ② 튜브의 분리

튜브를 피팅에서 빼낼 경우에는 먼저 튜브 클램프 슬리브를 빼내고 튜브를 잡아 당기면 바브 피팅과 튜브가 분리됩니다.

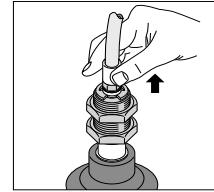

### 3. 고정방법

진공패드를 고정할 때에는 너트의 외경육각부위를 스페너 등의 적절한 공구를 이용하여 조여 주십시오. (외경육각부위와 나사에 관한 상세내용에 대해서는 외관 치수도를 참고하여 주십시오.)

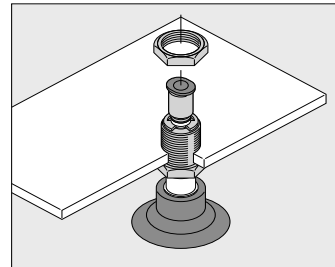



## 표준제품 일람표 (스탠더드 사이즈 패드홀더)

고정식, 접속구경 상방향 / 원터치 피팅 타입



형 상	수록 페이지	패드 외경	접속구경 사이즈	
			6mm	
VPA	574	4mm	●	
		6mm	●	
		8mm	●	
		10mm	●	
		15mm	●	
		20mm	●	
		30mm	●	
		40mm	●	

고정식, 접속구경 횡방향 / 원터치 피팅 타입



형 상	수록 페이지	패드 외경	접속구경 사이즈	
			6mm	
VPB	574	4mm	●	
		6mm	●	
		8mm	●	
		10mm	●	
		15mm	●	
		20mm	●	
		30mm	●	
		40mm	●	

스프링 내장식, 접속구경 상방향 / 원터치 피팅 타입



형 상	수록 페이지	패드 외경	접속구경 사이즈	
			6mm	
VPC	575	4mm	●	
		6mm	●	
		8mm	●	
		10mm	●	
		15mm	●	
		20mm	●	
		30mm	●	
		40mm	●	

스프링 내장식, 접속구경 횡방향 / 원터치 피팅 타입



형 상	수록 페이지	패드 외경	접속구경 사이즈	
			6mm	
VPB	575	4mm	●	
		6mm	●	
		8mm	●	
		10mm	●	
		15mm	●	
		20mm	●	
		30mm	●	
		40mm	●	

플라스틱 홀더 스프링 내장식, 접속구경 상방향 / 원터치 피팅 타입



형 상	수록 페이지	패드 외경	접속구경 사이즈	
			4mm	6mm
VPD	576	4mm	●	
		6mm		●
		8mm		●
		10mm		●
		15mm		●
		20mm		●
		30mm		●
		40mm		●

스프링 외장식, 접속구경 횡방향 / 원터치 피팅 타입



형 상	수록 페이지	패드 외경	접속구경 사이즈	
			4mm	6mm
VPE	577	4mm	●	
		6mm		●
		8mm		●
		10mm		●
		15mm		●
		20mm		●
		30mm		●
		40mm		●

스프링 외장식, 접속구경 양방향 / 원터치 피팅 타입



형 상	수록 페이지	패드 외경	접속나사 사이즈	
			4mm	6mm
VPDW	577	4mm	●	
		6mm		●
		8mm		●
		10mm		●
		15mm		●
		20mm		●
		30mm		●
		40mm		●

고정식 직접취부형 횡방향 / 원터치 피팅 타입



형 상	수록 페이지	패드 외경	제품일람	
			4mm	6mm
VPE	578	4mm	●	
		6mm		●
		8mm		●
		10mm		●
		15mm		●
		20mm		●
		30mm		●
		40mm		●

VH VS  
VU VB  
VC VM  
VY

VRL

VK

VJ

VX

VZ

VN

VQ

VJP

VXP  
VXPT

VZP  
VZPG

VNP

VQP

VIP

RPV

대요량  
진공발생기

스탠더드 패드

스라지 패드

벨로즈 패드

대 벨로즈 패드

타원형 패드

소프트 패드

소프트 벨로즈  
패드

미끄러움방지  
패드

박형 패드

마이크로 패드

플랫 패드

롱 스톱록

VSPE

VTA  
VTB

VLF

VFU VFR  
VFF

FH

VUS8

VUS1 SEU1  
SEU30

VUS12

VUS-31  
SEU-31

GPD

FUS8

FUS20

ECV

RVV

GPH

부록(後)

찾아보기

VH VS  
VU VB  
VC VM  
VY

## 표준제품 일람표 (스탠더드 사이즈 패드홀더)

VRL

VK

고정식 직접취부형 양방향 / 원터치 피팅 타입



스프링 내장식, 직접취부형



VJ

VX

VZ

형 상	수록 페이지	패드 외경	접속구경 사이즈	
			4mm	6mm
VCHW	578	4mm	●	
		6mm		●
		8mm		●
		10mm		●
		15mm		●
		20mm		●
		30mm		●
		40mm		●

형 상	수록 페이지	패드 외경	접속구경 사이즈	
			M14×1mm	
VPE	576	4mm	●	
		6mm		●
		8mm		●
		10mm		●
		15mm		●
		20mm		●
		30mm		●
		40mm		●

VN

VQ

VJP

VXP

VXPT

VZP

VZPG

VNP

고정식, 접속구경 상방향 / 바브 피팅 타입



고정식, 접속구경 횡방향 / 바브 피팅 타입



VQP

VIP

RPV

형 상	수록 페이지	패드 외경	접속구경 사이즈	
			6×4mm	
VPA	579	4mm	●	
		6mm		●
		8mm		●
		10mm		●
		15mm		●
		20mm		●
		30mm		●
		40mm		●

형 상	수록 페이지	패드 외경	접속구경 사이즈	
			6×4mm	
VPE	579	4mm	●	
		6mm		●
		8mm		●
		10mm		●
		15mm		●
		20mm		●
		30mm		●
		40mm		●

대용량  
장광발광기

스탠더드 패드

스탠치 패드

벨로우즈 패드

대형 벨로우즈 패드

타원형 패드

소프트 패드

스프링 내장식, 접속구경 상방향 / 바브 피팅 타입



스프링 내장식, 접속구경 횡방향 / 바브 피팅 타입



소프트 벨로우즈  
패드

미끄러움방지  
패드

박형 패드

마이크로 패드

플랫 패드

롱 스트로크

VSPPE

VTA

VTB

형 상	수록 페이지	패드 외경	접속구경 사이즈	
			6×4mm	
VPC	580	4mm	●	
		6mm		●
		8mm		●
		10mm		●
		15mm		●
		20mm		●
		30mm		●
		40mm		●

형 상	수록 페이지	패드 외경	접속구경 사이즈	
			6×4mm	
VPC	580	4mm	●	
		6mm		●
		8mm		●
		10mm		●
		15mm		●
		20mm		●
		30mm		●
		40mm		●

VLF

플라스틱 홀더 스프링 내장식, 접속구경 상방향 / 바브 피팅 타입



스프링 외장식, 접속구경 횡방향 / 바브 피팅 타입



VFU VFR

VFF

FH

VUS8

VUS11 SEU11  
SEU9

VUS12

VUS-31  
SEU-31

GPD

FUS8

FUS20

ECV

RVV

GPH

부록(後)

찾아보기

형 상	수록 페이지	패드 외경	접속구경 사이즈	
			4×2.5mm	6×4mm
VPHC	581	4mm	●	
		6mm		●
		8mm		●
		10mm		●
		15mm		●
		20mm		●
		30mm		●
		40mm		●

형 상	수록 페이지	패드 외경	접속구경 사이즈	
			4×2.5mm	6×4mm
VPHD	581	4mm	●	
		6mm		●
		8mm		●
		10mm		●
		15mm		●
		20mm		●
		30mm		●
		40mm		●

- VH VS
- VU VB
- VC VM
- VY
- VRL
- VK
- VJ
- VX
- VZ
- VN
- VQ
- VJP
- VXP
- VXPT
- VZP
- VZPG
- VNP
- VQP
- VIP
- RPV
- 대용량  
진공발광기
- 스탠드 패드
- 스라지 패드
- 벨로즈 패드
- 대용량 벨로즈 패드
- 타원형 패드
- 소프트 패드
- 소프트 벨로즈  
패드
- 미끄러움방지  
패드
- 박형 패드
- 마코라 패드
- 플랫 패드
- 롱 스톱록
- VSPE
- VTA
- VTB
- VLF
- VFU VFR
- VFF
- FH
- VUS8
- VUS11 50/11  
SEU30
- VUS12
- VUS-31  
SEU-31
- GPD
- FUS8
- FUS20
- ECV
- RVV
- GPH
- 부록(後)
- 찾아보기

스프링 외장식, 접속구경 양방향 / 바브 피팅 타입



형 상	수록 페이지	패드 외경	접속나사 사이즈	
			4x2.5mm	6x4mm
VAPBW	582	4mm	●	
		6mm		●
		8mm		●
		10mm		●
		15mm		●
		20mm		●
		30mm		●
		40mm		●

고정식 직접취부형 횡방향 / 바브 피팅 타입



형 상	수록 페이지	패드 외경	제품일람	
			4x2.5mm	6x4mm
VAPB	582	4mm	●	
		6mm		●
		8mm		●
		10mm		●
		15mm		●
		20mm		●
		30mm		●
		40mm		●

고정식 직접취부형 양방향 / 바브 피팅 타입



형 상	수록 페이지	패드 외경	접속구경 사이즈	
			4x2.5mm	6x4mm
VAPBW	583	4mm	●	
		6mm		●
		8mm		●
		10mm		●
		15mm		●
		20mm		●
		30mm		●
		40mm		●

진공패드만의 경우



형 상	수록 페이지	패드 사이즈	제품일람
VVP	573	4mm	●
		6mm	●
		8mm	●
		10mm	●
		15mm	●
		20mm	●
		30mm	●
		40mm	●

## 표준제품 일람표 (소형 사이즈 패드홀더)

고정식, 접속구경 상방향 / 원터치 피팅 타입



형 상	수록 페이지	패드 외경	접속구경 사이즈	
			3mm	4mm
VPMA	584	4mm	●	●
		6mm	●	●
		8mm	●	●
		10mm	●	●
		15mm	●	●
		20mm		●
		30mm		●

고정식, 접속구경 횡방향 / 원터치 피팅 타입



형 상	수록 페이지	패드 외경	접속구경 사이즈	
			3mm	4mm
VPMB	585	4mm	●	●
		6mm	●	●
		8mm	●	●
		10mm	●	●
		15mm	●	●
		20mm		●
		30mm		●

고정식, 접속구경 상방향 / 바브 피팅 타입



형 상	수록 페이지	패드 외경	접속구경 사이즈		
			3x2mm	4x2.5mm	6x4mm
VPMA	588	4mm	●	●	
		6mm	●	●	
		8mm	●	●	
		10mm	●	●	
		15mm	●	●	
		20mm		●	●
		30mm		●	●

고정식, 접속구경 횡방향 / 바브 피팅 타입



형 상	수록 페이지	패드 외경	접속구경 사이즈		
			3x2mm	4x2.5mm	6x4mm
VPMB	589	4mm	●	●	
		6mm	●	●	
		8mm	●	●	
		10mm	●	●	
		15mm	●	●	
		20mm		●	●
		30mm		●	●

VH VS  
VU VB  
VC VM  
VY

VRL

VK

VJ

VX

VZ

VN

VQ

VJP

VXP

VXPT

VZP

VZPG

VNP

VQP

VIP

RPV

대용량  
산방방형기

스탠드패드

스핀지패드

벨로우즈패드

대형롤러패드

타원형패드

소프트패드

소프트벨로우즈  
패드

이교리양형지  
패드

박형패드

마이크로패드

플랫패드

통스트로크

VSPE

VTA

VTB

VLF

VFU VFR

VFF

FH

VUS8

VUS11 SEU11  
SEU30

VUS12

VUS-31  
SEU-31

GPD

FUS8

FUS20

ECV

RVV

GPH

부록(後)

찾아보기

스프링 내장식, 접속구경 상방향 / 원터치 피팅 타입



형 상	수록 페이지	패드 외경	접속구경 사이즈	
			3mm	4mm
VPMD	586	4mm	●	●
		6mm	●	●
		8mm	●	●
		10mm	●	●
		15mm	●	●
		20mm	●	●
		30mm	●	●

스프링 내장식, 접속구경 횡방향 / 원터치 피팅 타입



형 상	수록 페이지	패드 외경	접속구경 사이즈	
			3mm	4mm
VPMD	587	4mm	●	●
		6mm	●	●
		8mm	●	●
		10mm	●	●
		15mm	●	●
		20mm	●	●
		30mm	●	●

스프링 내장식, 접속구경 상방향 / 바브 피팅 타입



형 상	수록 페이지	패드 외경	접속구경 사이즈		
			3x2mm	4x2.5mm	6x4mm
VPMD	590	4mm	●	●	
		6mm	●	●	
		8mm	●	●	
		10mm	●	●	
		15mm	●	●	
		20mm		●	●
		30mm		●	●

스프링 내장식, 접속구경 횡방향 / 바브 피팅 타입



형 상	수록 페이지	패드 외경	접속구경 사이즈		
			3x2mm	4x2.5mm	6x4mm
VPMD	591	4mm	●	●	
		6mm	●	●	
		8mm	●	●	
		10mm	●	●	
		15mm	●	●	
		20mm		●	●
		30mm		●	●

### 진공패드와 패드홀더의 고정부위 상세도

VP4~15L□

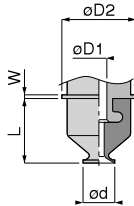

VP20~40L□

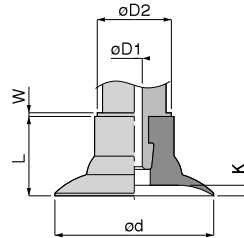

단위 : mm

형 식	패드외경 od	L	립 내부 높이 K	od1	od2	W
VP 4L□	4	12.2	—	3	14	0.7
VP 6L□	6	12.2	—	3	14	0.7
VP 8L□	8	12.2	—	3	14	0.7
VP 10L□	10	14	—	3	14	0.7
VP 15L□	15	14	—	3	14	0.7
VP 20L□	20	15	2	3	14	0.7
VP 30L□	30	15	2	3	14	0.7
VP 40L□	40	15	2	3	14	0.7

※ 치수표 중, 형식 내의 □에는 패드재질이 기입됩니다. 패드재질에 대해서는 P.566을 참고하여 주십시오.  
※ 치수표 중, D2와 W의 치수는 VPHC 타입 패드홀더의 치수입니다.

# 패드만의 치수

VP 4L □

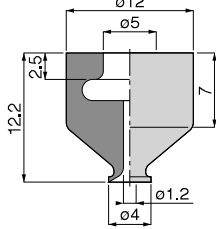

VP 6L □

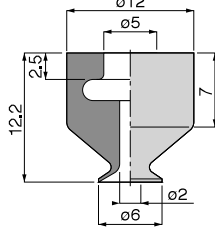

VP 8L □

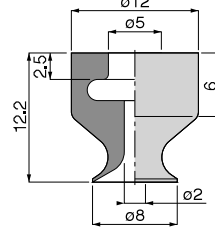

VP 10L □

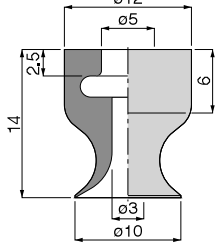

VP 15L □

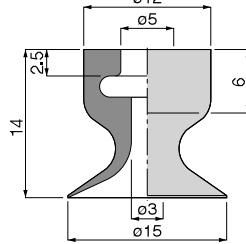

VP 20L □

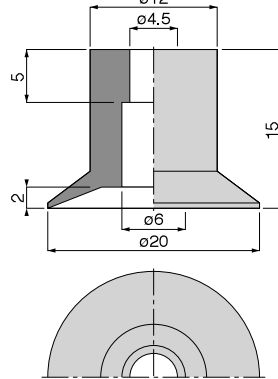

VP 30L □

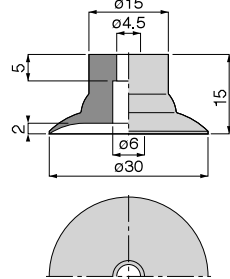

VP 40L □

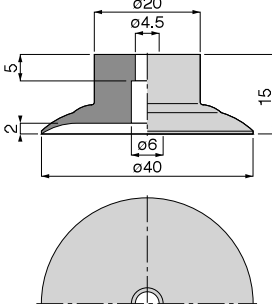

VH VS
VU VB
VC VM
VY
VRL
VK
VJ
VX
VZ
VN
VQ
VJP
VXP
VXPT
VZP
VZPG
VNP
VQP
VIP
RPV
대우량 진공발생기
스핀디패드
스핀지패드
벨로즈패드
미끄럼발생기
타원형패드
소프트패드
소프트벨로즈 패드
미끄럼발생기 패드
박형패드
마코라패드
플랫패드
롱소프트로크
VSPE
VTA
VTB
VLF
VFU VFR
VFF
FH
VUS8
VUS11 SEU11 SEU30
VUS12
VUS-31 SEU-31
GPD
FUS8
FUS20
ECV
RVV
GPH
부록(後)
찾아보기

VH VS  
VU VB  
VC VM  
VY

VRL

VK

VJ

VX

VZ

VN

VQ

VJP

VXP  
VXPT

VZP  
VZPG

VNP

VQP

VIP

RPV

대류형  
상방방향기

스테인드 패드

스퍼치 패드

벨로즈 패드

대형 벨로즈  
패드

타원형 패드

소프트 패드

소프트 벨로즈  
패드

미끄러움방지  
패드

박형 패드

미끄러움방지  
패드

플랫 패드

통 스톱코크

VSPE

VTA  
VTB

VLF

VFU VFR

VFF

FH

VUS8

VUS11  
SEU11

VUS12

VUS-31  
SEU-31

GPD

FUS8

FUS20

ECV

RVV

GPH

부품(後)

찾아보기

치수도 (mm)

고정식, 접속구경 상방향 / 원터치 피팅 타입

VPA

VPA4~15L□

VPA20~40L□

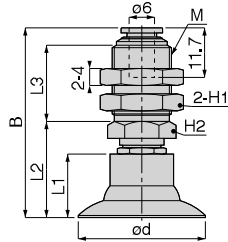
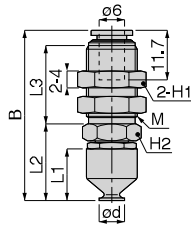

단위 : mm

형식	패드외경 od	취부나사 M	B	L1	L2	L3	육각대변 H1	육각대변 H2	중량 (g)	CAD 파일명
VPA4L□6J	4	M12 × 1	40.4	12.2	18.3	18.5	14	12	9.5	-
VPA6L□6J	6	M12 × 1	40.4	12.2	18.3	18.5	14	12	16	
VPA8L□6J	8	M12 × 1	40.4	12.2	18.3	18.5	14	12	16	
VPA10L□6J	10	M12 × 1	42.2	14	20.1	18.5	14	12	24.5	
VPA15L□6J	15	M12 × 1	42.2	14	20.1	18.5	14	12	24.5	
VPA20L□6J	20	M14 × 1	44.8	15	22.7	18	17	14	40.5	
VPA30L□6J	30	M14 × 1	44.8	15	22.7	18	17	14	43.5	
VPA40L□6J	40	M14 × 1	44.8	15	22.7	18	17	14	50	

- ※ 상기의 표 중에 형식 내의 □에는 패드의 재질이 기입됩니다. 패드의 재질에 대해서는 P.566을 참고하여 주십시오.
- ※ 「동계(銅系)금속 미사용」 사양의 금속부위 재질을 선택하는 경우에는 형식의 끝에 -S3 기호를 기입하여 주십시오.
- ※ 니트릴 패드(기호 : N)와 저농도오존 대응을 목적으로 하는 용도로서는 적합하지 않습니다.
- ※ 패드홀더 패널부 취부너트의 권장 조임 토크는 하기와 같습니다.  
· 패드경 : φ4~φ15mm ▶ 12~14 N·m, · 패드경 : φ20~φ40mm ▶ 18~21 N·m

고정식, 접속구경 횡방향 / 원터치 피팅 타입

VPB

VPB4~15L□

VPB20~40L□

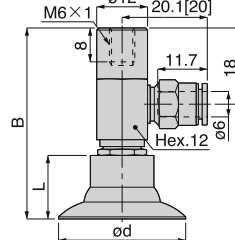
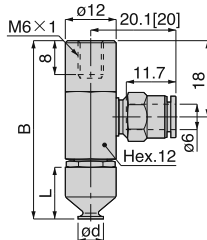

단위 : mm

형식	패드외경 od	B	L	중량 (g)	CAD 파일명
VPB4L□6J	4	42.3	12.2	9	-
VPB6L□6J	6	42.3	12.2	16.5	
VPB8L□6J	8	42.3	12.2	16.5	
VPB10L□6J	10	44.1	14	33.5	
VPB15L□6J	15	44.1	14	33.5	
VPB20L□6J	20	45.1	15	38	
VPB30L□6J	30	45.1	15	41	
VPB40L□6J	40	45.1	15	47.5	

- ※ [ ] 내 치수는 -S3 「동계(銅系)금속 미사용」 사양의 치수입니다.
- ※ 상기의 표 중에 형식 내의 □에는 패드의 재질이 기입됩니다. 패드의 재질에 대해서는 P.566을 참고하여 주십시오.
- ※ 「동계(銅系)금속 미사용」 사양의 금속부위 재질을 선택하는 경우에는 형식의 끝에 -S3 기호를 기입하여 주십시오.
- ※ 니트릴 패드(기호 : N)와 저농도오존 대응을 목적으로 하는 용도로서는 적합하지 않습니다.

## 스프링 내장식, 접속구경 상방향 / 원터치 피팅 타입

### VPC

●VPC4~15L□

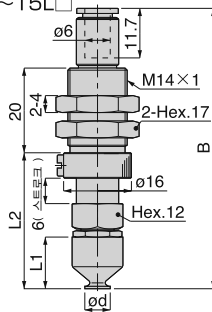

●VPC20~40L□

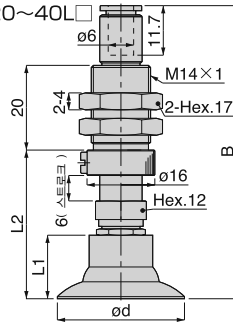

단위 : mm

형식	패드외경 od	B	L1	L2	스프링강도 (N)	중량 (g)	CAD 파일명
VPC4L□6J	4	66.4[66.1]	12.2	32.3	4.0~7.1	20.5	-
VPC6L□6J	6	66.4[66.1]	12.2	32.3	4.0~7.1	22	
VPC8L□6J	8	66.4[66.1]	12.2	32.3	4.0~7.1	22	
VPC10L□6J	10	68.2[65.9]	14	34.1	4.0~7.1	39	
VPC15L□6J	15	68.2[65.9]	14	34.1	4.0~7.1	39	
VPC20L□6J	20	69.2[69.1]	15	35.1	7.0~12.6	43.5	
VPC30L□6J	30	69.2[69.1]	15	35.1	7.0~12.6	47	
VPC40L□6J	40	69.2[69.1]	15	35.1	7.0~12.6	53.5	

※ [ ] 내 치수는 -S3 「동계(銅系)금속 미사용」 사양의 치수입니다.

※ 상기의 표 중에 형식 내의 □에는 패드의 재질이 기입됩니다. 패드의 재질에 대해서는 P.566을 참고하여 주십시오.

※ 「동계(銅系)금속 미사용」 사양의 금속부위 재질을 선택하는 경우에는 형식의 끝에 -S3 기호를 기입하여 주십시오.

※ 패드홀더 패널부 취부너트의 권장 조임 토크는 4.5~6 N·m입니다.

## 스프링 내장식, 접속구경 횡방향 / 원터치 피팅 타입

### VPD

●VPD4~15L□

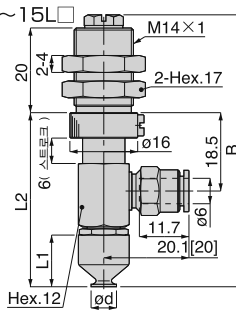

●VPD20~40L□

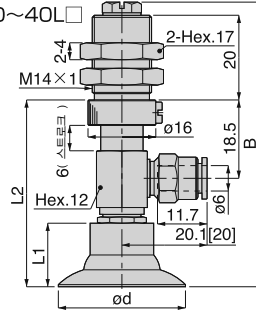

단위 : mm

형식	패드외경 od	B	L1	L2	스프링강도 (N)	중량 (g)	CAD 파일명
VPD4L□6J	4	64.4	12.2	41.3	4.0~7.1	17	-
VPD6L□6J	6	64.4	12.2	41.3	4.0~7.1	19	
VPD8L□6J	8	64.4	12.2	41.3	4.0~7.1	19	
VPD10L□6J	10	66.2	14	43.1	4.0~7.1	51	
VPD15L□6J	15	66.2	14	43.1	4.0~7.1	51	
VPD20L□6J	20	67.2	15	44.1	7.0~12.6	55.5	
VPD30L□6J	30	67.2	15	44.1	7.0~12.6	58.5	
VPD40L□6J	40	67.2	15	44.1	7.0~12.6	65	

※ [ ] 내 치수는 -S3 「동계(銅系)금속 미사용」 사양의 치수입니다.

※ 상기의 표 중에 형식 내의 □에는 패드의 재질이 기입됩니다. 패드의 재질에 대해서는 P.566을 참고하여 주십시오.

※ 「동계(銅系)금속 미사용」 사양의 금속부위 재질을 선택하는 경우에는 형식의 끝에 -S3 기호를 기입하여 주십시오.

※ 패드홀더 패널부 취부너트의 권장 조임 토크는 4.5~6 N·m입니다.

VH VS  
VU VB  
VC VM  
VY

VRL

VK

VJ

VX

VZ

VN

VQ

VJP

VXP  
VXPT

VZP  
VZPG

VNP

VQP

VIP

RPV

대우량  
진공발생기

스테인리스

스테인리스

베르즈

대베르즈

타원형

소프트

소프트  
베르즈

미끄러움  
패드

박형

마코라

플랫

롱  
스트로크

VSPE

VTA  
VTB

VLF

VRU  
VFR

VFF

FH

VUS8

VUS11  
VUS11  
SEU30

VUS12

VUS-31  
SEU-31

GPD

FUS8

FUS20

ECV

RVV

GPH

부록(後)

찾아보기

VH VS  
VU VB  
VC VM  
VY

VR\_L

VK

VJ

VX

VZ

VN

VQ

VJP

VXP  
VXPT

VZP  
VZPG

VNP

VQP

VIP

RPV

대용량  
산성발생기

스테인리스패드

스테인리스패드

벨로스패드

대용량패드

타원패드

소프트패드

소프트벨로스  
패드

이과리양지  
패드

박형패드

마이크로패드

플랫패드

통스토펙크

VSPE

VTA  
VTB

VLF

VFU VFR

VFF

FH

VUS8

VUS11  
SEU11  
SEU30

VUS12

VUS-31  
SEU-31

GPD

FUS8

FUS20

ECV

RVV

GPH

부품(後)

찾아보기

## 스프링 내장식, 직접취부형 / 미터나사 타입

### VPF



VPF4~15L□

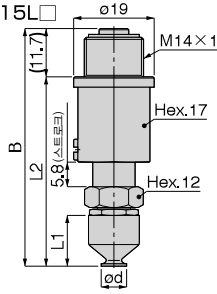

VPF20~40L□

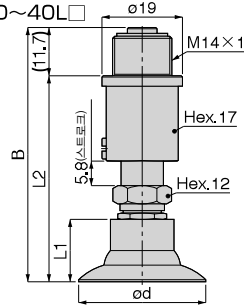

단위 : mm

형식	패드외경 od	B	L1	L2	스프링강도 (N)	중량 (g)	CAD 파일명
VPF4L□	4	57.3	12.2	45.6	7.9~15.0	18	-
VPF6L□	6	57.3	12.2	45.6	7.9~15.0	18	
VPF8L□	8	57.3	12.2	45.6	7.9~15.0	18	
VPF10L□	10	59.1	14	47.4	7.9~15.0	59	
VPF15L□	15	59.1	14	47.4	7.9~15.0	59	
VPF20L□	20	61.1	15	49.4	7.9~15.0	62.5	
VPF30L□	30	61.1	15	49.4	7.9~15.0	65.5	
VPF40L□	40	61.1	15	49.4	7.9~15.0	72	

- ※ 상기의 표 중에 형식 내의 □에는 패드의 재질이 기입됩니다. 패드의 재질에 대해서는 P.566을 참고하여 주십시오.
- ※ 「동계(銅系)금속 미사용」 사양의 금속부위 재질을 선택하는 경우에는 형식의 끝에 -S3 기호를 기입하여 주십시오.
- ※ 니트릴 패드(기호 : N)와 저농도오존 대응을 목적으로 하는 용도로서는 적합하지 않습니다.
- ※ 패드홀더 고정 시의 권장 조임 토크는 4~6 N·m입니다.

## 플라스틱 홀더 스프링 내장식, 접속구경 상방향 / 원터치 피팅 타입

### VPHC



VPHC4~15L□

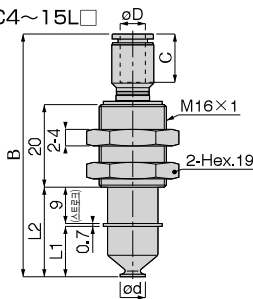

VPHC20~40L□

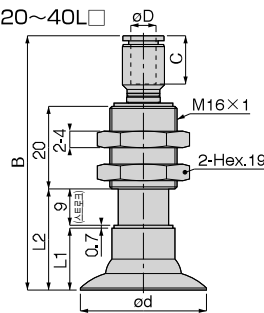

단위 : mm

형식	튜브외경 oD	패드외경 od	B	L1	L2	C	스프링강도 (N)	중량 (g)	CAD 파일명
VPHC4L□4J	4	4	56.9	12.2	21.9	10.9	0.9~2.7	20	-
VPHC6L□6J	6	6	59.8	12.2	21.9	11.7	0.9~2.7	21.5	
VPHC8L□6J	6	8	59.8	12.2	21.9	11.7	0.9~2.7	21.5	
VPHC10L□6J	6	10	60.6	14	23.7	11.7	0.9~2.7	21.5	
VPHC15L□6J	6	15	60.6	14	23.7	11.7	0.9~2.7	21.5	
VPHC20L□6J	6	20	61.6	15	24.7	11.7	0.9~2.7	22.5	
VPHC30L□6J	6	30	61.6	15	24.7	11.7	0.9~2.7	24	
VPHC40L□6J	6	40	61.6	15	24.7	11.7	0.9~2.7	28	

- ※ 상기의 표 중에 형식 내의 □에는 패드의 재질이 기입됩니다. 패드의 재질에 대해서는 P.566을 참고하여 주십시오.
- ※ 「동계(銅系)금속 미사용」 사양의 금속부위 재질을 선택하는 경우에는 형식의 끝에 -S3 기호를 기입하여 주십시오.
- ※ 니트릴 패드(기호 : N)와 저농도오존 대응을 목적으로 하는 용도로서는 적합하지 않습니다.
- ※ 패드홀더 패널부 취부 시의 권장 조임 토크는 2~3 N·m입니다.



## 스프링 외장식, 접속구경 횡방향 / 원터치 피팅 타입

### VPHD

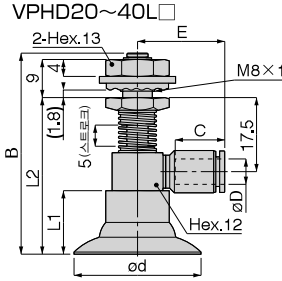
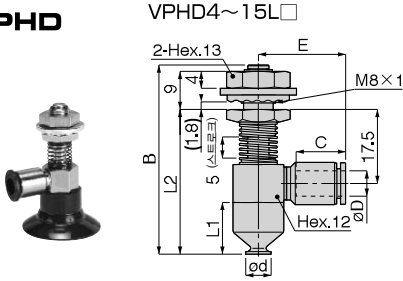

단위 : mm

형식	튜브외경 oD	패드외경 od	B	L1	L2	C	E	스프링강도 (N)	중량 (g)	CAD 파일명
VPHD4L□4J	4	4	44.5	12.2	34.2	10.9	18.6	1.6~2.9	29.5	
VPHD6L□6J	6	6	44.5	12.2	34.2	11.7	20.5	1.6~2.9	31	
VPHD8L□6J	6	8	44.5	12.2	34.2	11.7	20.5	1.6~2.9	31	
VPHD10L□6J	6	10	46.5	14	36	11.7	20.5	1.6~2.9	31	
VPHD15L□6J	6	15	46.5	14	36	11.7	20.5	1.6~2.9	31	
VPHD20L□6J	6	20	47.5	15	37	11.7	20.5	1.6~2.9	33	
VPHD30L□6J	6	30	47.5	15	37	11.7	20.5	1.6~2.9	34.5	
VPHD40L□6J	6	40	47.5	15	37	11.7	20.5	1.6~2.9	38.5	

- ※ 상기의 표 중에 형식 내의 □에는 패드의 재질이 기입됩니다. 패드의 재질에 대해서는 P.566을 참고하여 주십시오.
- ※ 「동계(銅系)금속 미사용」 사양의 금속부위 재질을 선택하는 경우에는 형식의 끝에 -S3 기호를 기입하여 주십시오.
- ※ 패드홀더 패널부 취부너트의 권장 조임 토크는 1.8~2.4 N·m입니다.

## 스프링 외장식, 접속구경 양방향 / 원터치 피팅 타입

### VPHDW

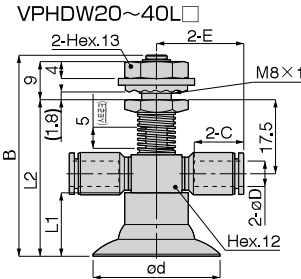
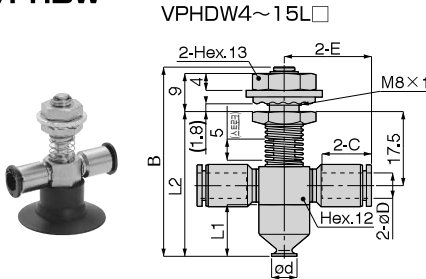

단위 : mm

형식	튜브외경 oD	패드외경 od	B	L1	L2	C	E	스프링강도 (N)	중량 (g)	CAD 파일명
VPHDW4L□4J	4	4	44.5	12.2	34.2	10.9	18.6	1.6~2.9	29.5	
VPHDW6L□6J	6	6	44.5	12.2	34.2	11.7	20.5	1.6~2.9	31	
VPHDW8L□6J	6	8	44.5	12.2	34.2	11.7	20.5	1.6~2.9	31	
VPHDW10L□6J	6	10	46.5	14	36	11.7	20.5	1.6~2.9	31	
VPHDW15L□6J	6	15	46.5	14	36	11.7	20.5	1.6~2.9	31	
VPHDW20L□6J	6	20	47.5	15	37	11.7	20.5	1.6~2.9	33	
VPHDW30L□6J	6	30	47.5	15	37	11.7	20.5	1.6~2.9	34.5	
VPHDW40L□6J	6	40	47.5	15	37	11.7	20.5	1.6~2.9	38.5	

- ※ 상기의 표 중에 형식 내의 □에는 패드의 재질이 기입됩니다. 패드의 재질에 대해서는 P.566을 참고하여 주십시오.
- ※ 「동계(銅系)금속 미사용」 사양의 금속부위 재질을 선택하는 경우에는 형식의 끝에 -S3 기호를 기입하여 주십시오.
- ※ 패드홀더 패널부 취부너트의 권장 조임 토크는 1.8~2.4 N·m입니다.

VH VS
VU VB
VC VM
VY
VRL
VK
VJ
VX
VZ
VN
VQ
VIP
VXP VXPT
VZP VZPG
VNP
VQP
VIP
RPV
대우량 진공발생기
스테인드 패드
스테인드 패드
벨로즈 패드
대형발드
타원형 패드
소프트 패드
소프트 벨로즈 패드
미끄러움방지 패드
박형 패드
마코프 패드
플랫 패드
롱 스톱록
VSPE
VTA VTB
VLF
VRJ VFR VFF
FH
VUS8
VUS11 SEU11 SEU30
VUS12
VUS-31 SEU-31
GPD
FUS8
FUS20
ECV
RVV
GPH
부록(後)
찾아보기

VH VS  
VU VB  
VC VM  
VY

VRL

VK

VJ

VX

VZ

VN

VQ

VJP

VXP  
VXPT

VZP  
VZPG

VNP

VQP

VIP

RPV

대용량  
산성발생기

스테인드 패드

스편지 패드

벨크로 패드

대용량 벨크로 패드

타원형 패드

소프트 패드

소프트 벨크로 패드

이코리움강화 패드

박형 패드

마이크로패드

플랫 패드

통 스트로크

VSPE

VTA  
VTB

VLF

VFU  
VFR

VFF

FH

VUS8

VUS11  
SEU11

VUS12

VUS-31  
SEU-31

GPD

FUS8

FUS20

ECV

RVV

GPH

부품(後)

찾아보기

## 고정식 직접취부형, 접속구경 횡방향 / 원터치 피팅 타입

### VPHE

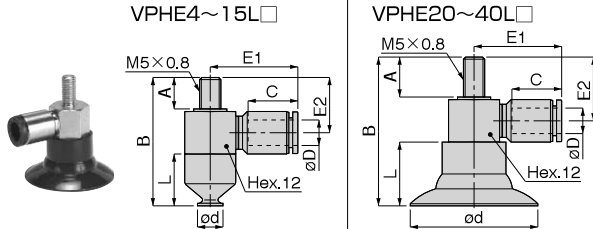

단위 : mm

형식	튜브외경 oD	패드외경 od	A	B	L	C	E1	E2	중량 (g)	CAD 파일명
VPHE4L□4J	4	4	7.4	30.2	12.2	10.9	18.6	13	15	
VPHE6L□6J	6	6	7.4	30.2	12.2	11.7	20.5	13	16.5	
VPHE8L□6J	6	8	7.4	30.2	12.2	11.7	20.5	13	16.5	
VPHE10L□6J	6	10	7.4	32	14	11.7	20.5	13	16.5	
VPHE15L□6J	6	15	7.4	32	14	11.7	20.5	13	16.5	
VPHE20L□6J	6	20	9.4	35	15	11.7	20.5	15	19	
VPHE30L□6J	6	30	9.4	35	15	11.7	20.5	15	20.5	
VPHE40L□6J	6	40	9.4	35	15	11.7	20.5	15	24.5	

- ※ 상기의 표 중에 형식 내의 □에는 패드의 재질이 기입됩니다. 패드의 재질에 대해서는 P.566을 참고하여 주십시오.
- ※ 「동계(銅系)금속 미사용」 사양의 금속부위 재질을 선택하는 경우에는 형식의 끝에 -S3 기호를 기입하여 주십시오.
- ※ 니트릴 패드(기호 : N)는 저농도오존 대응을 목적으로 하는 용도로서는 적합하지 않습니다.

## 고정식 직접취부형, 접속구경 양방향 / 원터치 피팅 타입

### VPHEW

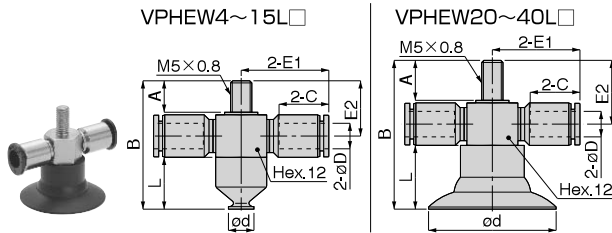

단위 : mm

형식	튜브외경 oD	패드외경 od	A	B	L	C	E1	E2	중량 (g)	CAD 파일명
VPHEW4L□4J	4	4	7.4	30.2	12.2	10.9	18.6	13	15	
VPHEW6L□6J	6	6	7.4	30.2	12.2	11.7	20.5	13	16.5	
VPHEW8L□6J	6	8	7.4	30.2	12.2	11.7	20.5	13	16.5	
VPHEW10L□6J	6	10	7.4	32	14	11.7	20.5	13	16.5	
VPHEW15L□6J	6	15	7.4	32	14	11.7	20.5	13	16.5	
VPHEW20L□6J	6	20	9.4	35	15	11.7	20.5	15	19	
VPHEW30L□6J	6	30	9.4	35	15	11.7	20.5	15	20.5	
VPHEW40L□6J	6	40	9.4	35	15	11.7	20.5	15	24.5	

- ※ 상기의 표 중에 형식 내의 □에는 패드의 재질이 기입됩니다. 패드의 재질에 대해서는 P.566을 참고하여 주십시오.
- ※ 「동계(銅系)금속 미사용」 사양의 금속부위 재질을 선택하는 경우에는 형식의 끝에 -S3 기호를 기입하여 주십시오.
- ※ 니트릴 패드(기호 : N)는 저농도오존 대응을 목적으로 하는 용도로서는 적합하지 않습니다.

VH VS
VU VB
VC VM
VY
VRL
VK
VJ
VX
VZ
VN
VQ
VJP
VXP
VXPT
VZP
VZPG
VNP
VQP
VIP
RPV
대우량 진공발생기
스핀드 패드
스핀지 패드
벨로즈 패드
대형벨로즈 패드
타원형 패드
소프트 패드
소프트플록스 패드
미끄러움방지 패드
박형 패드
마이크로 패드
플랫 패드
롱 스톱로크
VSPE
VTA
VTB
VLF
VFU VFR
VFF
FH
VUS8
VUS11 SEU11 SE30
VUS12
VUS-31 SEU-31
GPD
FUS8
FUS20
ECV
RVV
GPH
부록(後)
찾아보기

## 고정식, 접속구경 상방향 / 바브 피팅 타입

### VPA

VPA4~15L□

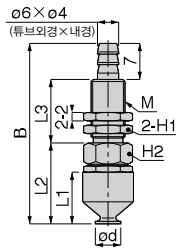

VPA20~40L□

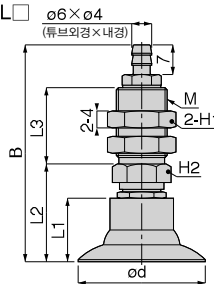

단위 : mm

형식	패드외경 od	취부나사 M	B	L1	L2	L3	육각대변 H1	육각대변 H2	중량 (g)	CAD 파일명
VPA4L□6B	4	M8×0.75	41.3	12.2	19.3	15	10	10	6.5	
VPA6L□6B	6	M8×0.75	41.3	12.2	19.3	15	10	10	10.5	
VPA8L□6B	8	M8×0.75	41.3	12.2	19.3	15	10	10	10.5	
VPA10L□6B	10	M8×0.75	43.1	14	21.1	15	10	10	15	
VPA15L□6B	15	M8×0.75	43.1	14	21.1	15	10	10	15	
VPA20L□6B	20	M12×1	51.1[50]	15	23.1	18	14	12	34	
VPA30L□6B	30	M12×1	51.1[50]	15	23.1	18	14	12	37	
VPA40L□6B	40	M12×1	51.1[50]	15	23.1	18	14	12	43.5	

- ※ [ ] 내 치수는 -S3 「동계(銅系)금속 미사용」 사양의 치수입니다.
- ※ 상기의 표 중에 형식 내의 □에는 패드의 재질이 기입됩니다. 패드의 재질에 대해서는 P.566을 참고하여 주십시오.
- ※ 「동계(銅系)금속 미사용」 사양의 금속부위 재질을 선택하는 경우에는 형식의 끝에 -S3 기호를 기입하여 주십시오.
- ※ 패드홀더 패널부 취부너트의 권장 조임 토크는 하기와 같습니다.  
· 패드경 : φ4~φ15mm ▶ 2.5~3.5 N·m, · 패드경 : φ20~φ40mm ▶ 12~14 N·m

## 고정식, 접속구경 횡방향 / 바브 피팅 타입

### VPB

VPB4~15L□

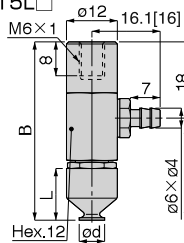

VPB20~40L□

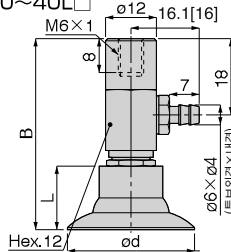

단위 : mm

형식	패드외경 od	B	L	중량 (g)	CAD 파일명
VPB4L□6B	4	42.3	12.2	7.5	
VPB6L□6B	6	42.3	12.2	14.5	
VPB8L□6B	8	42.3	12.2	14.5	
VPB10L□6B	10	44.1	14	32	
VPB15L□6B	15	44.1	14	32	
VPB20L□6B	20	45.1	15	36	
VPB30L□6B	30	45.1	15	39	
VPB40L□6B	40	45.1	15	45.5	

- ※ [ ] 내 치수는 -S3 「동계(銅系)금속 미사용」 사양의 치수입니다.
- ※ 상기의 표 중에 형식 내의 □에는 패드의 재질이 기입됩니다. 패드의 재질에 대해서는 P.566을 참고하여 주십시오.
- ※ 「동계(銅系)금속 미사용」 사양의 금속부위 재질을 선택하는 경우에는 형식의 끝에 -S3 기호를 기입하여 주십시오.
- ※ 니트릴 패드(기호 : N)와 식품위생법적합NBR(기호 : G) 패드는 저농도오존 대응을 목적으로 하는 용도로서는 적합하지 않습니다.

VH VS  
VU VB  
VC VM  
VY

VRL

VK

VJ

VX

VZ

VN

VQ

VJP

VXP  
VXPT

VZP  
VZPG

VNP

VQP

VIP

RPV

대용량  
산성방생기

스테인리스  
패드

스테인리스  
패드

벨로이드  
패드

대용량  
패드

대용량  
패드

소프트  
패드

소프트  
벨로이드  
패드

비교리양지  
패드

박형  
패드

마이크로  
패드

플랫  
패드

통 스톱코

VSPE

VTA  
VTB

VLF

VRU  
VRR  
VRF

FH

VUS8

VUS11  
SEU11  
SEU30

VUS12

VUS-31  
SEU-31

GPD

FUS8

FUS20

ECV

RVV

GPH

부품(後)

찾아보기

## 스프링 내장식, 접속구경 상방향 / 바브 피팅 타입

### VPC

VPC4~15L□

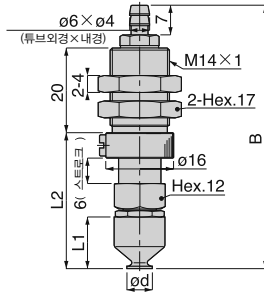

VPC20~40L□

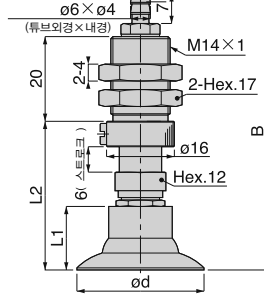

단위 : mm

형식	패드외경 od	B	L1	L2	스프링강도 (N)	중량 (g)	CAD 파일명
VPC4L□6B	4	62.4	12.2	32.3	4.0~7.1	11.5	-
VPC6L□6B	6	62.4	12.2	32.3	4.0~7.1	12	
VPC8L□6B	8	62.4	12.2	32.3	4.0~7.1	12	
VPC10L□6B	10	64.2	14	34.1	4.0~7.1	37	
VPC15L□6B	15	64.2	14	34.1	4.0~7.1	37	
VPC20L□6B	20	65.2	15	35.1	7.0~12.6	41.5	
VPC30L□6B	30	65.2	15	35.1	7.0~12.6	44.5	
VPC40L□6B	40	65.2	15	35.1	7.0~12.6	51	

※ [ ] 내 치수는 -S3 「동계(銅系)금속 미사용」 사양의 치수입니다.

※ 상기의 표 중에 형식 내의 □에는 패드의 재질이 기입됩니다. 패드의 재질에 대해서는 P.566을 참고하여 주십시오.

※ 「동계(銅系)금속 미사용」 사양의 금속부위 재질을 선택하는 경우에는 형식의 끝에 -S3 기호를 기입하여 주십시오.

※ 패드홀더 패널부 취부너트의 권장 조임 토크는 4.5~6 N·m 입니다.

## 스프링 내장식, 접속구경 횡방향 / 원터치 피팅 타입

### VPD

VPD4~15L□

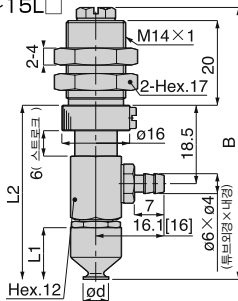

VPD20~40L□

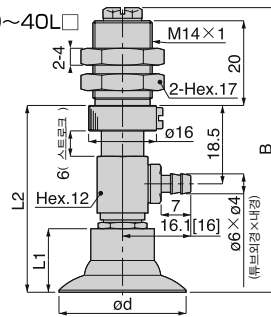

단위 : mm

형식	패드외경 od	B	L1	L2	스프링강도 (N)	중량 (g)	CAD 파일명
VPD4L□6B	4	64.4[64.1]	12.2	41.3	4.0~7.1	16	-
VPD6L□6B	6	64.4[64.1]	12.2	41.3	4.0~7.1	16	
VPD8L□6B	8	64.4[64.1]	12.2	41.3	4.0~7.1	16	
VPD10L□6B	10	66.2[65.9]	14	43.1	4.0~7.1	49	
VPD15L□6B	15	66.2[65.9]	14	43.1	4.0~7.1	49	
VPD20L□6B	20	67.2[67.1]	15	44.1	7.0~12.6	53	
VPD30L□6B	30	67.2[67.1]	15	44.1	7.0~12.6	56	
VPD40L□6B	40	67.2[67.1]	15	44.1	7.0~12.6	63	

※ [ ] 내 치수는 -S3 「동계(銅系)금속 미사용」 사양의 치수입니다.

※ 상기의 표 중에 형식 내의 □에는 패드의 재질이 기입됩니다. 패드의 재질에 대해서는 P.566을 참고하여 주십시오.

※ 「동계(銅系)금속 미사용」 사양의 금속부위 재질을 선택하는 경우에는 형식의 끝에 -S3 기호를 기입하여 주십시오.

※ 패드홀더 패널부 취부너트의 권장 조임 토크는 4.5~6 N·m 입니다.

VH VS
VU VB
VC VM
VY
VRL
VK
VJ
VX
VZ
VN
VQ
VJP
VXP
VXPT
VZP
VZPG
VNP
VQP
VIP
RPV
대우량 진공발생기
스택드 패드
스핀지 패드
벨로즈 패드
대형 벨로즈 패드
타원형 패드
소프트 패드
소프트 벨로즈 패드
미끄러움방지 패드
박형 패드
마이크로 패드
플랫 패드
롱 스톱록
VSPE
VTA
VTB
VLF
VRU VFR
VFF
FH
VUS8
VUS11 SEU11 SEU30
VUS12
VUS-31 SEU-31
GPD
FUS8
FUS20
ECV
RVV
GPH
부록(後)
찾아보기

## 플라스틱 홀더 스프링 내장식, 접속구경 상방향 / 바브 피팅 타입

### VPHC

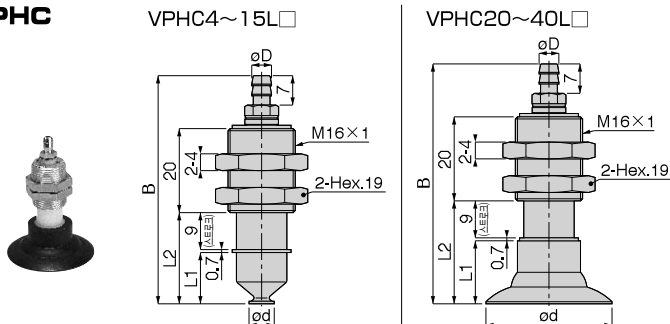

단위 : mm

형식	튜브외경×내경 øD	패드외경 ød	B	L1	L2	스프링강도 (N)	중량 (g)	CAD 파일명
VPHC4L□4B	4×2.5	4	54.3	12.2	21.9	0.9~2.7	17.5	-
VPHC6L□6B	6×4	6	54.3	12.2	21.9	0.9~2.7	20	
VPHC8L□6B	6×4	8	54.3	12.2	21.9	0.9~2.7	20	
VPHC10L□6B	6×4	10	56.1	14	23.7	0.9~2.7	20	
VPHC15L□6B	6×4	15	56.1	14	23.7	0.9~2.7	20	
VPHC20L□6B	6×4	20	57.1	15	24.7	0.9~2.7	21	
VPHC30L□6B	6×4	30	57.1	15	24.7	0.9~2.7	22.5	
VPHC40L□6B	6×4	40	57.1	15	24.7	0.9~2.7	26.5	

- ※ 상기의 표 중에 형식 내의 □에는 패드의 재질이 기입됩니다. 패드의 재질에 대해서는 P.566을 참고하여 주십시오.
- ※ 「동계(銅系)금속 미사용」 사양의 금속부 재질을 선택하는 경우에는 형식의 끝에 -S3 기호를 기입하여 주십시오.
- ※ 패드홀더 패널부 취부너트의 권장 조임 토크는 2~3 N·m입니다.

## 스프링 외장식, 접속구경 횡방향 / 바브 피팅 타입

### VPHD

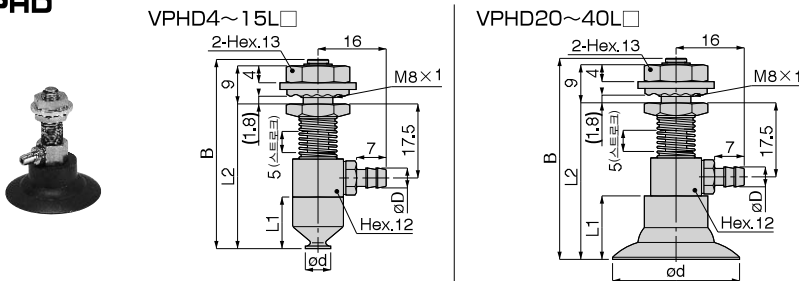

단위 : mm

형식	튜브외경×내경 øD	패드외경 ød	B	L1	L2	스프링강도 (N)	중량 (g)	CAD 파일명
VPHD4L□4B	4×2.5	4	44.5	12.2	34.2	1.6~2.9	27	-
VPHD6L□6B	6×4	6	44.5	12.2	34.2	1.6~2.9	29.5	
VPHD8L□6B	6×4	8	44.5	12.2	34.2	1.6~2.9	29.5	
VPHD10L□6B	6×4	10	46.5	14	36	1.6~2.9	29.5	
VPHD15L□6B	6×4	15	46.5	14	36	1.6~2.9	29.5	
VPHD20L□6B	6×4	20	47.5	15	37	1.6~2.9	31.5	
VPHD30L□6B	6×4	30	47.5	15	37	1.6~2.9	33	
VPHD40L□6B	6×4	40	47.5	15	37	1.6~2.9	37	

- ※ 상기의 표 중에 형식 내의 □에는 패드의 재질이 기입됩니다. 패드의 재질에 대해서는 P.566을 참고하여 주십시오.
- ※ 「동계(銅系)금속 미사용」 사양의 금속부 재질을 선택하는 경우에는 형식의 끝에 -S3 기호를 기입하여 주십시오.
- ※ 패드홀더 패널부 취부너트의 권장 조임 토크는 1.8~2.4 N·m입니다.

VH VS  
VU VB  
VC VM  
VY

VRL

VK

**스프링 외장식, 접속구경 양방향 / 바브 피팅 타입**

VJ

**VPHDW**

VPHDW4~15L□

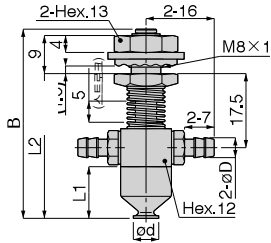

VPHDW20~40L□

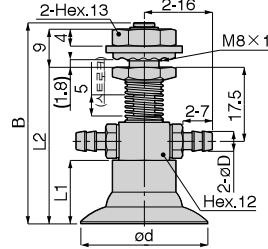

단위 : mm

형식	튜브외경×내경 oD	패드외경 od	B	L1	L2	스프링강도 (N)	중량 (g)	CAD 파일명
VPHDW4L□4B	4×2.5	4	44.5	12.2	34.2	1.6~2.9	27	
VPHDW6L□6B	6×4	6	44.5	12.2	34.2	1.6~2.9	29.5	
VPHDW8L□6B	6×4	8	44.5	12.2	34.2	1.6~2.9	29.5	
VPHDW10L□6B	6×4	10	46.5	14	36	1.6~2.9	29.5	
VPHDW15L□6B	6×4	15	46.5	14	36	1.6~2.9	29.5	
VPHDW20L□6B	6×4	20	47.5	15	37	1.6~2.9	31.5	
VPHDW30L□6B	6×4	30	47.5	15	37	1.6~2.9	33	
VPHDW40L□6B	6×4	40	47.5	15	37	1.6~2.9	37	

※ 상기의 표 중에 형식 내의 □에는 패드의 재질이 기입됩니다. 패드의 재질에 대해서는 P.566을 참고하여 주십시오.  
 ※ 「동계(銅系)금속 미사용」 사양의 금속부위 재질을 선택하는 경우에는 형식의 끝에 -S3 기호를 기입하여 주십시오.  
 ※ 패드홀더 패널부 취부너트의 권장 조임 토크는 1.8~2.4 N·m입니다.

VQP

VIP

RPV

대용량  
신공발생기

스탠드패드

스핀치패드

벨로우즈패드

대용량패드

타원형패드

소프트패드

소프트벨로우즈  
패드

외과용패드

박형패드

마이크로패드

플랫패드

통스트로크

VSPE

VTA

VTB

VLF

VJU VFR

VFF

FH

VUS8

VUS11  
SEU30

VUS12

VUS-31  
SEU-31

GPD

FUS8

FUS20

ECV

RVV

GPH

부록(後)

찾아보기

**고정식 직접취부형, 접속구경 횡방향 / 바브 피팅 타입**

**VPHE**

VPHE4~15L□

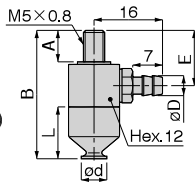

VPHE20~40L□

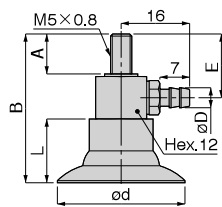

단위 : mm

형식	튜브외경×내경 oD	패드외경 od	A	B	L	E	중량 (g)	CAD 파일명
VPHE4L□4B	4×2.5	4	8	30.2	12.2	13	12.5	
VPHE6L□6B	6×4	6	8	30.2	12.2	13	15	
VPHE8L□6B	6×4	8	8	30.2	12.2	13	15	
VPHE10L□6B	6×4	10	8	32	14	13	15	
VPHE15L□6B	6×4	15	8	32	14	13	15	
VPHE20L□6B	6×4	20	10	35	15	15	17.5	
VPHE30L□6B	6×4	30	10	35	15	15	19	
VPHE40L□6B	6×4	40	10	35	15	15	23	

※ 상기의 표 중에 형식 내의 □에는 패드의 재질이 기입됩니다. 패드의 재질에 대해서는 P.566을 참고하여 주십시오.  
 ※ 「동계(銅系)금속 미사용」 사양의 금속부위 재질을 선택하는 경우에는 형식의 끝에 -S3 기호를 기입하여 주십시오.  
 ※ 니트릴 패드(기호 : N)와 저농도오존 대응을 목적으로 하는 용도로서는 적합하지 않습니다.

VH VS
VU VB
VC VM
VY
VRL
VK
VJ
VX
VZ
VN
VQ
VIP
VXP
VXPT
VZP
VZPG
VNP
VQP
VIP
RPV
대응량 진공발생기
스핀드 패드
스핀지 패드
벨로즈 패드
미끄럼패드
타원형 패드
소프트 패드
소프트 벨로즈 패드
미끄럼발생기 패드
박형 패드
마이크로 패드
플랫 패드
롱 스톱록
VSPE
VTA
VTB
VLF
VFU VFR
VFF
FH
VUS8
VUS11 SEU11 SEU30
VUS12
VUS-31 SEU-31
GPD
FUS8
FUS20
ECV
RVV
GPH
부록(後)
찾아보기

## 고정식 직접취부형, 접속구경 양방향 / 바브 피팅 타입

### VPHEW

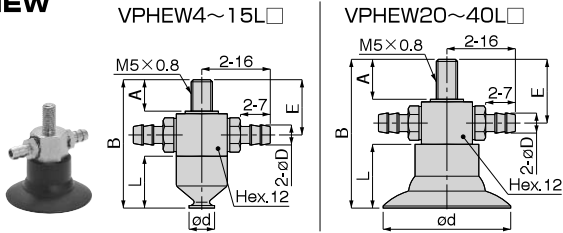

단위 : mm

형 식	튜브외경×내경 oD	패드외경 od	A	B	L	E	중량 (g)	CAD 파일명
VPHEW4□4B	4 × 2.5	4	8	30.2	12.2	13	12.5	
VPHEW6□6B	6 × 4	6	8	30.2	12.2	13	15	
VPHEW8□6B	6 × 4	8	8	30.2	12.2	13	15	
VPHEW10□6B	6 × 4	10	8	32	14	13	15	
VPHEW15□6B	6 × 4	15	8	32	14	13	15	
VPHEW20□6B	6 × 4	20	10	35	15	15	17.5	
VPHEW30□6B	6 × 4	30	10	35	15	15	19	
VPHEW40□6B	6 × 4	40	10	35	15	15	23	

- ※ 상기의 표 중에 형식 내의 □에는 패드의 재질이 기입됩니다. 패드의 재질에 대해서는 P.566을 참고하여 주십시오.
- ※ 「동계(銅系)금속 미사용」 사양의 금속부위 재질을 선택하는 경우에는 형식의 끝에 -S3 기호를 기입하여 주십시오.
- ※ 니트릴 패드(기호 : N)와 저농도오존 대응을 목적으로 하는 용도로서는 적합하지 않습니다.

VH VS  
VU VB  
VC VM  
VY

VRL

VK

VJ

VX

VZ

VN

VQ

VJP

VXP  
VXPT

VZP  
VZPG

VNP

VQP

VIP

RPV

대용량  
산공발생기

스테인드 패드

스핀지 패드

벨크로 패드

대형 벨크로 패드

타원형 패드

소프트 패드

소프트 벨크로  
패드

미끄러움방지  
패드

박형 패드

마이크로패드

플랫 패드

롱 스톱코크

VSPE

VTA  
VTB

VLF

VRJ VFR

VFF

FH

VUS8

VUS11 SEU11  
SEU30

VUS12

VUS-31  
SEU-31

GPD

FUS8

FUS20

ECV

RVV

GPH

부록(後)

찾아보기

## 소형 고정식, 접속구경 상방향 / 원터치 피팅 타입

### VPMA



VPMA4~15L□

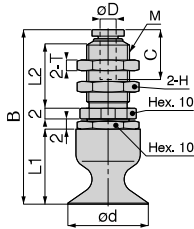

VPMA20, 30L□

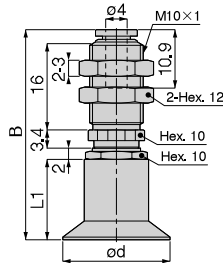

단위 : mm

형식	튜브외경 oD	패드외경 od	취부나사 M	B	L1	L2	C	육각대변 H	T	중량 (g)
VPMA4L□3J	3	4	M8×0.75	30.9	12.2	12	9.3	10	2	6.9
VPMA4L□4J	4		M10×1	34.9				12	3	8.7
VPMA6L□3J	3	6	M8×0.75	30.9	12.2	12	9.3	10	2	6.9
VPMA6L□4J	4		M10×1	34.9				12	3	8.6
VPMA8L□3J	3	8	M8×0.75	30.9	12.2	12	9.3	10	2	6.8
VPMA8L□4J	4		M10×1	34.9				12	3	8.5
VPMA10L□3J	3	10	M8×0.75	32.7	14	12	9.3	10	2	6.8
VPMA10L□4J	4		M10×1	36.7				12	3	8.6
VPMA15L□3J	3	15	M8×0.75	32.7	14	12	9.3	10	2	6.9
VPMA15L□4J	4		M10×1	36.7				12	3	8.6
VPMA20L□4J	—	20	—	39.1	15	—	—	—	—	11
VPMA30L□4J	—	30	—	39.1	15	—	—	—	—	13

※ 상기의 표 중에 형식 내의 □에는 패드의 재질이 기입됩니다. 패드의 재질에 대해서는 P.566을 참고하여 주십시오.

※ 「동계(銅系)금속 미사용」 사양의 금속부위 재질을 선택하는 경우에는 형식의 끝에 -S3 기호를 기입하여 주십시오.

단, 튜브외경 : ø3mm 제품은 -S3사양을 선택할 수 없습니다.

※ 니트릴 패드(기호 : N)와 저농도오존 대응을 목적으로 하는 용도로서는 적합하지 않습니다.

※ 패드홀더 패널부 취부너트의 권장 조임 토크는 하기와 같습니다.

· 패드경 : ø4~ø15mm, 취부나사 : M8×0.75 ▶ 2.5~3.5 N·m, · 패드경 : ø4~ø15mm, 취부나사 : M10×1 ▶ 5~7 N·m,

· 패드경 : ø20~ø30mm ▶ 5 ~ 7 N·m



VH VS
VU VB
VC VM
VY
VRL
VK
VJ
VX
VZ
VN
VQ
VJP
VXP
VXPT
VZP
VZPG
VNP
VQP
VIP
RPV
대우량 진공발생기
스핀드 패드
스핀지 패드
벨로즈 패드
미끄럼패드
타원형 패드
소프트 패드
소프트 벨로즈 패드
미끄럼방지 패드
박형 패드
마이크로 패드
플랫 패드
롱 스트로크
VSPE
VTA
VTB
VLF
VFU VFR
VFF
FH
VUS8
VUS11 SEU11 SEU30
VUS12
VUS-31 SEU-31
GPD
FUS8
FUS20
ECV
RVV
GPH
부록(後)
찾아보기

## 소형 고정식, 접속구경 횡방향 / 원터치 피팅 타입

### VPMB

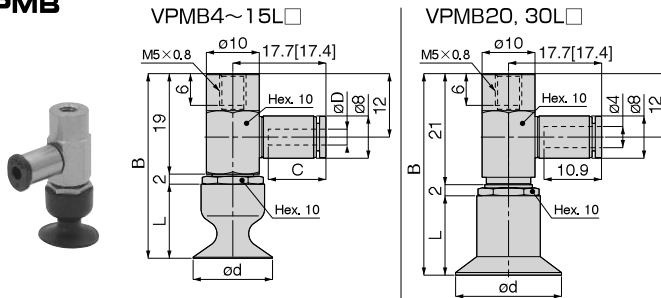

단위 : mm

형 식	튜브외경 øD	패드외경 od	B	L	C	중량 (g)
VPMB4L □ 3J	3	4	33.2	12.2	9.3	11
VPMB4L □ 4J	4				10.9	
VPMB6L □ 3J	3	6	33.2	12.2	9.3	11
VPMB6L □ 4J	4				10.9	
VPMB8L □ 3J	3	8	33.2	12.2	9.3	11
VPMB8L □ 4J	4				10.9	
VPMB10L □ 3J	3	10	35	14	9.3	11
VPMB10L □ 4J	4				10.9	
VPMB15L □ 3J	3	15	35	14	9.3	11
VPMB15L □ 4J	4				10.9	
VPMB20L □ 4J	—	20	38	15	—	12
VPMB30L □ 4J	—	30	38	15	—	14

- ※ [ ] 내 치수는 -S3 「동계(銅系)금속 미사용」 사양의 치수입니다.
- ※ 상기의 표 중에 형식 내의 □에는 패드의 재질이 기입됩니다. 패드의 재질에 대해서는 P.566을 참고하여 주십시오.
- ※ 「동계(銅系)금속 미사용」 사양의 금속부위 재질을 선택하는 경우에는 형식의 끝에 -S3 기호를 기입하여 주십시오.  
단, 튜브외경 : ø3mm 제품은 -S3사양을 선택할 수 없습니다.
- ※ 니트릴 패드(기호 : N)와 저농도오존 대응을 목적으로 하는 용도로서는 적합하지 않습니다.

VH VS  
VU VB  
VC VM  
VY

VRL

VK

VJ

VX

VZ

VN

VQ

VJP

VXP

VXPT

VZP

VZPG

VNP

VQP

VIP

RPV

대응량

신공발생기

스테인리스 패드

스편지 패드

벨로즈 패드

대형 벨로즈 패드

타원형 패드

소프트 패드

소프트 벨로즈 패드

이코리양형지 패드

박형 패드

마이크로 패드

플랫 패드

통 스톱코

VSPF

VTA

VTB

VLF

VFV VFR

VFF

FH

VUS8

VUS11 SEU11 SEU30

VUS12

VUS-31 SEU-31

GPD

FUS8

FUS20

ECV

RVV

GPH

부록(後)

찾아보기

## 소형 스프링 내장식, 접속구경 상방향 / 원터치 피팅 타입

### VPMC

VPMC4~15L□

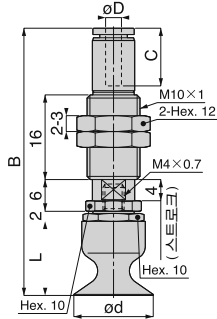

VPMC20, 30L□

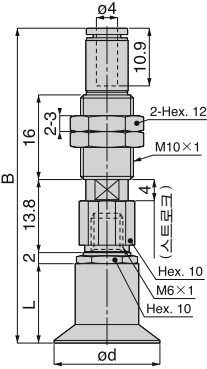

단위 : mm

형식	튜브외경 øD	패드외경 ød	B	L	C	스프링강도 (N)	중량 (g)
VPMC4L□3J	3	4	46.8	12.2	9.3	1 ~ 1.3	18
VPMC4L□4J	4		48.9[48.8]		10.9		
VPMC6L□3J	3	6	46.8	12.2	9.3	1 ~ 1.3	18
VPMC6L□4J	4		48.9[48.8]		10.9		
VPMC8L□3J	3	8	46.8	12.2	9.3	1 ~ 1.3	18
VPMC8L□4J	4		48.9[48.8]		10.9		
VPMC10L□3J	3	10	48.6	14	9.3	1 ~ 1.3	18
VPMC10L□4J	4		50.7[50.6]		10.9		
VPMC15L□3J	3	15	48.6	14	9.3	1 ~ 1.3	18
VPMC15L□4J	4		50.7[50.6]		10.9		
VPMC20L□4J	—	20	59.5[59.4]	15	—	1 ~ 1.3	23
VPMC30L□4J	—	30	59.5[59.4]	15	—	1 ~ 1.3	25

※ [ ] 내 치수는 -S3 「동계(銅系)금속 미사용」 사양의 치수입니다.

※ 상기의 표 중에 형식 내의 □에는 패드의 재질이 기입됩니다. 패드의 재질에 대해서는 P.566을 참고하여 주십시오.

※ 「동계(銅系)금속 미사용」 사양의 금속부위 재질을 선택하는 경우에는 형식의 끝에 -S3 기호를 기입하여 주십시오. 단, 튜브외경 : ø3mm 제품은 -S3사양을 선택할 수 없습니다.

※ 니트릴 패드(기호 : N)와 저농도오존 대응을 목적으로 하는 용도로서는 적합하지 않습니다.

※ 패드홀더 패널부 취부 너트의 권장조임토크는 4~6 N·m입니다.

VH VS
VU VB
VC VM
VY
VRL
VK
VJ
VX
VZ
VN
VQ
VJP
VXP
VXPT
VZP
VZPG
VNP
VQP
VIP
RPV
대우량 진공발생기
스핀디패드
스핀지패드
벨로즈패드
대형벨로즈패드
타원형패드
소프트패드
소프트벨로즈 패드
미끄러움방지 패드
박형패드
마이크로패드
플랫패드
롱스트로크
VSP
VSPA
VTA
VTB
VLF
VJVF
VFF
FF
VUS8
VUS11 SEU11 SEU30
VUS12
VUS-31 SEU-31
GPD
FUS8
FUS20
ECV
RVV
GPH
부록(後)
찾아보기

## 소형 스프링 내장식, 접속구경 횡방향 / 원터치 피팅 타입

### VPMD

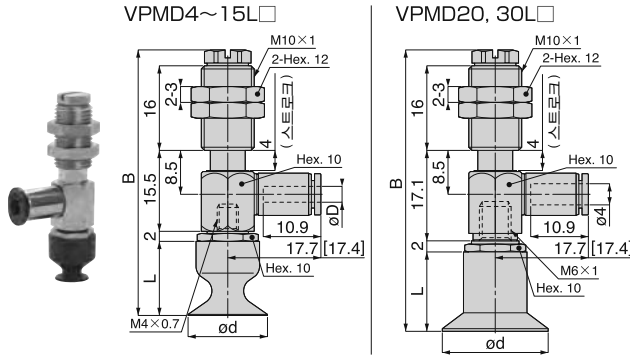

단위 : mm

형식	튜브외경 øD	패드외경 ød	B	L	스프링강도 (N)	중량 (g)
VPMD4L□3J	3	4	48.7	12.2	1 ~ 1.3	26
VPMD4L□4J	4					
VPMD6L□3J	3	6	48.7	12.2	1 ~ 1.3	26
VPMD6L□4J	4					
VPMD8L□3J	3	8	48.7	12.2	1 ~ 1.3	26
VPMD8L□4J	4					
VPMD10L□3J	3	10	50.5	14	1 ~ 1.3	26
VPMD10L□4J	4					
VPMD15L□3J	3	15	50.5	14	1 ~ 1.3	26
VPMD15L□4J	4					
VPMD20L□4J	—	20	53.1	15	1 ~ 1.3	27
VPMD30L□4J	—	30	53.1	15	1 ~ 1.3	28

※ [ ] 내 치수는 -S3 「동계(銅系)금속 미사용」 사양의 치수입니다.

※ 상기의 표 중에 형식 내의 □에는 패드의 재질이 기입됩니다. 패드의 재질에 대해서는 P.566을 참고하여 주십시오.

※ 「동계(銅系)금속 미사용」 사양의 금속부위 재질을 선택하는 경우에는 형식의 끝에 -S3 기호를 기입하여 주십시오.

단, 튜브외경 : ø3mm 제품은 -S3사양을 선택할 수 없습니다.

※ 니트릴 패드(기호 : N)와 저농도오존 대응을 목적으로 하는 용도로서는 적합하지 않습니다.

※ 패드홀더 패널부 취부 너트의 권장조임토크는 4~6 N·m입니다.

VH VS  
VU VB  
VC VM  
VY

VRL

VK

VJ

VX

VZ

VN

VQ

VJP

VXP

VXPT

VZP

VZPG

VNP

VQP

VIP

RPV

대용량  
신공발생기

스테인드 패드

스테인지 패드

벨로즈 패드

대형 패드

타원형 패드

소프트 패드

소프트 벨로즈  
패드

미끄러움방지  
패드

박형 패드

마이크로패드

플랫 패드

통 스톱코크

VSPE

VTA

VTB

VLF

VFU VRR

VFF

FH

VUS8

VUS11 SEU11  
SEU30

VUS12

VUS-31  
SEU-31

GPD

FUS8

FUS20

ECV

RVV

GPH

부록(後)

찾아보기

## 소형 고정식, 접속구경 상방향 / 바브 피팅 타입

### VPMA

VPMA4~15L□

VPMA20, 30L□

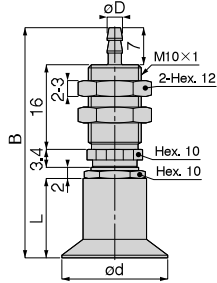
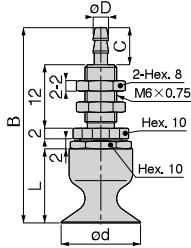

단위 : mm

형식	튜브외경×내경 oD	패드외경 od	B	L	C	중량 (g)
VPMA4L□3B	3×2	4	34.2	12.2	6	5.9
VPMA4L□4B	4×2.5		35.2		7	
VPMA6L□3B	3×2	6	34.2	12.2	6	5.8
VPMA6L□4B	4×2.5		35.2		7	
VPMA8L□3B	3×2	8	34.2	12.2	6	5.8
VPMA8L□4B	4×2.5		35.2		7	
VPMA10L□3B	3×2	10	36	14	6	5.8
VPMA10L□4B	4×2.5		37		7	
VPMA15L□3B	3×2	15	36	14	6	5.8
VPMA15L□4B	4×2.5		37		7	
VPMA20L□4B	4×2.5	20	43.4	15	-	11
VPMA20L□6B	6×4					
VPMA30L□4B	4×2.5	30	43.4	15	-	13
VPMA30L□6B	6×4					

- ※ 상기의 표 중에 형식 내의 □에는 패드의 재질이 기입됩니다. 패드의 재질에 대해서는 P.566을 참고하여 주십시오.
- ※ 「동계(銅系)금속 미사용」 사양의 금속부위 재질을 선택하는 경우에는 형식의 끝에 -S3 기호를 기입하여 주십시오.  
단, 튜브외경 : φ3mm 제품은 -S3사양을 선택할 수 없습니다.
- ※ 니트릴 패드(기호 : N)와 저농도오존 대응을 목적으로 하는 용도로서는 적합하지 않습니다.
- ※ 패드홀더 패널부 취부너트의 권장 조임 토크는 하기와 같습니다.  
· 패드경 : φ4~φ15mm ▶ 2~3 N·m, · 패드경 : φ20~φ30mm ▶ 5~7 N·m

## 소형 고정식, 접속구경 횡방향 / 바브 피팅 타입

### VPMB

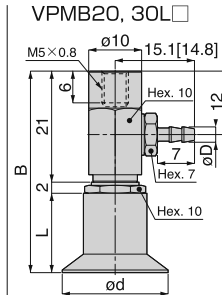
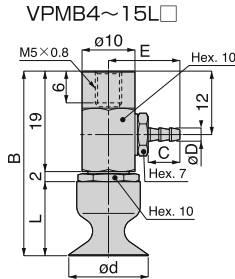

단위 : mm

형식	튜브외경×내경 øD	패드외경 ød	B	L	E	C	중량 (g)
VPMB4□3B	3×2	4	33.2	12.2	13.6	6	8.8
VPMB4□4B	4×2.5				15.1	7	9
VPMB6□3B	3×2	6	33.2	12.2	13.6	6	8.7
VPMB6□4B	4×2.5				15.1	7	8.9
VPMB8□3B	3×2	8	33.2	12.2	13.6	6	8.7
VPMB8□4B	4×2.5				15.1	7	8.8
VPMB10□3B	3×2	10	35	14	13.6	6	8.7
VPMB10□4B	4×2.5				15.1	7	8.9
VPMB15□3B	3×2	15	35	14	13.6	6	8.7
VPMB15□4B	4×2.5				15.1	7	8.9
VPMB20□4B	4×2.5	20	38	15	—	—	11
VPMB20□6B	6×4				—	—	
VPMB30□4B	4×2.5	30	38	15	—	—	13
VPMB30□6B	6×4				—	—	

※ [ ] 내 치수는 -S3 「동계(銅系)금속 미사용」 사양의 치수입니다.

※ 상기의 표 중에 형식 내의 □에는 패드의 재질이 기입됩니다. 패드의 재질에 대해서는 P.566을 참고하여 주십시오.

※ 「동계(銅系)금속 미사용」 사양의 금속부위 재질을 선택하는 경우에는 형식의 끝에 -S3 기호를 기입하여 주십시오.

단, 튜브외경 : ø3mm 제품은 -S3사양을 선택할 수 없습니다.

※ 니트릴 패드(기호 : N)와 저농도오존 대응을 목적으로 하는 용도로서는 적합하지 않습니다.

VH VS  
VU VB  
VC VM  
VY

VRL

VK

VJ

VX

VZ

VN

VQ

VJP

VXP

VXPT

VZP

VZPG

VNP

VQP

VIP

RPV

대우량

진공발생기

스핀디패드

스핀지패드

벨로즈패드

대형벨로즈패드

타원형패드

소프트패드

소프트벨로즈

패드

미끄러움방지

패드

박형패드

마이크로패드

플랫패드

롱스트로크

VSPE

VTA

VTB

VLF

VFU VFR

VFF

FH

VUS8

VUS11 50/11

SE30

VUS12

VUS-31

SEU-31

GPD

FUS8

FUS20

ECV

RVV

GPH

부록(後)

찾아보기

VH VS  
VU VB  
VC VM  
VY

VRL

VK

VJ

VX

VZ

VN

VQ

VJP

VXP

VXPT

VZP

VZPG

VNP

VQP

VIP

RPV

대응량  
신장발생기

스테인리스패드

스판패드

벨로즈패드

대형벨로즈패드

타원형패드

소프트패드

소프트 벨로즈  
패드

미끄러움방지  
패드

박형패드

마이크로패드

플랫패드

롱 스트로크

VSPPE

VTA

VVB

VLF

VFU VFR

VFF

FH

VUS8

VUS11 SEU11  
SEU30

VUS12

VUS-31  
SEU-31

GPD

FUS8

FUS20

ECV

RVV

GPH

부록(後)

찾아보기

## 소형 스프링 내장식, 접속구경 상방향 / 바브 피팅 타입

### VPMC

VPMC4~15L□

VPMC20, 30L□

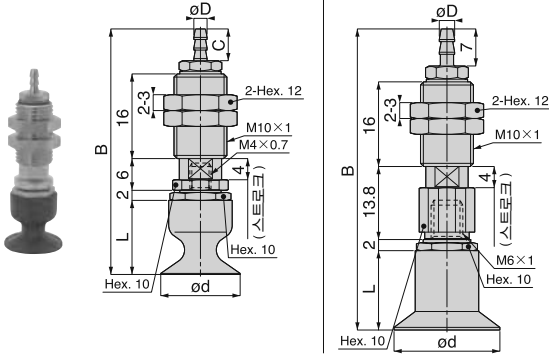

단위 : mm

형식	튜브외경 øD	패드외경 ød	B	L	C	스프링강도 (N)	중량 (g)
VPMC4L□3B	3×2	4	44.8[44.7]	12.2	6	1 ~ 1.3	17
VPMC4L□4B	4×2.5		46.3[46.2]		7		
VPMC6L□3B	3×2	6	44.8[44.7]	12.2	6	1 ~ 1.3	17
VPMC6L□4B	4×2.5		46.3[46.2]		7		
VPMC8L□3B	3×2	8	44.8[44.7]	12.2	6	1 ~ 1.3	16
VPMC8L□4B	4×2.5		46.3[46.2]		7		17
VPMC10L□3B	3×2	10	46.6[46.5]	14	6	1 ~ 1.3	17
VPMC10L□4B	4×2.5		48.1[48]		7		
VPMC15L□3B	3×2	15	46.6[46.5]	14	6	1 ~ 1.3	17
VPMC15L□4B	4×2.5		48.1[48]		7		
VPMC20L□4B	4×2.5	20	56.9[56.8]	15	-	1 ~ 1.3	22
VPMC20L□6B	6×4						
VPMC30L□4B	4×2.5	30	56.9[56.8]	15	-	1 ~ 1.3	24
VPMC30L□6B	6×4						

※ [ ] 내 치수는 -S3 「동계(銅系)금속 미사용」 사양의 치수입니다.

※ 상기의 표 중에 형식 내의 □에는 패드의 재질이 기입됩니다. 패드의 재질에 대해서는 P.566을 참고하여 주십시오.

※ 「동계(銅系)금속 미사용」 사양의 금속부위 재질을 선택하는 경우에는 형식의 끝에 -S3 기호를 기입하여 주십시오.

※ 니트릴 패드(기호 : N)와 저농도오존 대응을 목적으로 하는 용도로서는 적합하지 않습니다.

※ 패드홀더 패널부 취부 너트의 권장조임토크는 4~6 N·m입니다.

VH VS
VU VB
VC VM
VY
VRL
VK
VJ
VX
VZ
VN
VQ
VJP
VXP
VXPT
VZP
VZPG
VNP
VQP
VIP
RPV
대우량 진공발생기
스핀드 패드
스라지 패드
벨로즈 패드
미끄럼패드
타원형 패드
소프트 패드
소프트 벨로즈 패드
미끄럼방지 패드
박형 패드
마코라 패드
플랫 패드
롱 스톱록
VSPE
VTA
VTB
VLF
VFU VFR
VFF
FH
VUS8
VUS11 SEU11 SEU30
VUS12
VUS-31 SEU-31
GPD
FUS8
FUS20
ECV
RVV
GPH
부록(後)
찾아보기

## 소형 스프링 내장식, 접속구경 횡방향 / 바브 피팅 타입

### VPMD

VPMD4~15L□

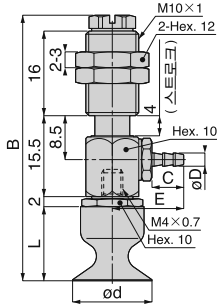

VPMD20, 30L□

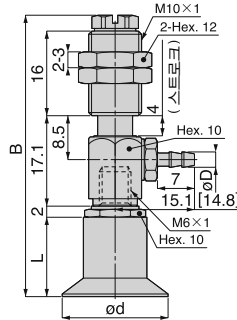

단위 : mm

형식	튜브외경 øD	패드외경 od	B	L	E	C	스프링강도 (N)	중량 (g)
VPMD4L□3B	3×2	4	48.7	12.2	13.6[13.3]	6	1 ~ 1.3	24
VPMD4L□4B	4×2.5				15.1[14.8]	7		
VPMD6L□3B	3×2	6	48.7	12.2	13.6[13.3]	6	1 ~ 1.3	24
VPMD6L□4B	4×2.5				15.1[14.8]	7		
VPMD8L□3B	3×2	8	48.7	12.2	13.6[13.3]	6	1 ~ 1.3	24
VPMD8L□4B	4×2.5				15.1[14.8]	7		
VPMD10L□3B	3×2	10	50.5	14	13.6[13.3]	6	1 ~ 1.3	24
VPMD10L□4B	4×2.5				15.1[14.8]	7		
VPMD15L□3B	3×2	15	50.5	14	13.6[13.3]	6	1 ~ 1.3	24
VPMD15L□4B	4×2.5				15.1[14.8]	7		
VPMD20L□4B	4×2.5	20	53.1	15	-	-	1 ~ 1.3	26
VPMD20L□6B	6×4							
VPMD30L□4B	4×2.5	30	53.1	15	-	-	1 ~ 1.3	27
VPMD30L□6B	6×4							

※ [ ] 내 치수는 -S3 「동계(銅系)금속 미사용」 사양의 치수입니다.

※ 상기의 표 중에 형식 내의 □에는 패드의 재질이 기입됩니다. 패드의 재질에 대해서는 P.566을 참고하여 주십시오.

※ 「동계(銅系)금속 미사용」 사양의 금속부위 재질을 선택하는 경우에는 형식의 끝에 -S3 기호를 기입하여 주십시오.

※ 니트릴 패드(기호 : N)와 저농도오존 대응을 목적으로 하는 용도로서는 적합하지 않습니다.

※ 패드홀더 패널부 취부 너트의 권장조임토크는 4~6 N·m입니다.

VH VS  
VU VB  
VC VM  
VY

VRL

VK

VJ

VX

VZ

VN

VQ

VJP

VXP  
VXPT

VZP  
VZPG

VNP

VQP

VIP

RPV

대용량  
신공발생기

스탠더드패드

스핀지패드

벨로즈패드

대형로패드

타원형패드

소프트패드

소프트 벨로즈  
패드

이코라형지  
패드

박형패드

마이크로패드

플랫패드

통스트로크

VSPFE

VTA  
VTB

VLF

VFU VFR

VFF

FH

VUS8

VU11 SEU11  
SEU30

VUS12

VUS-31  
SEU-31

GPD

FUS8

FUS20

ECV

RVV

GPH

부품(後)

찾아보기

## 구성도 (스탠더드 사이즈 패드홀더의 조합)

● 패드외경 :  $\phi 4\text{mm}$ ,  $\phi 6\text{mm}$ ,  $\phi 8\text{mm}$ ,  $\phi 10\text{mm}$ ,  $\phi 15\text{mm}$

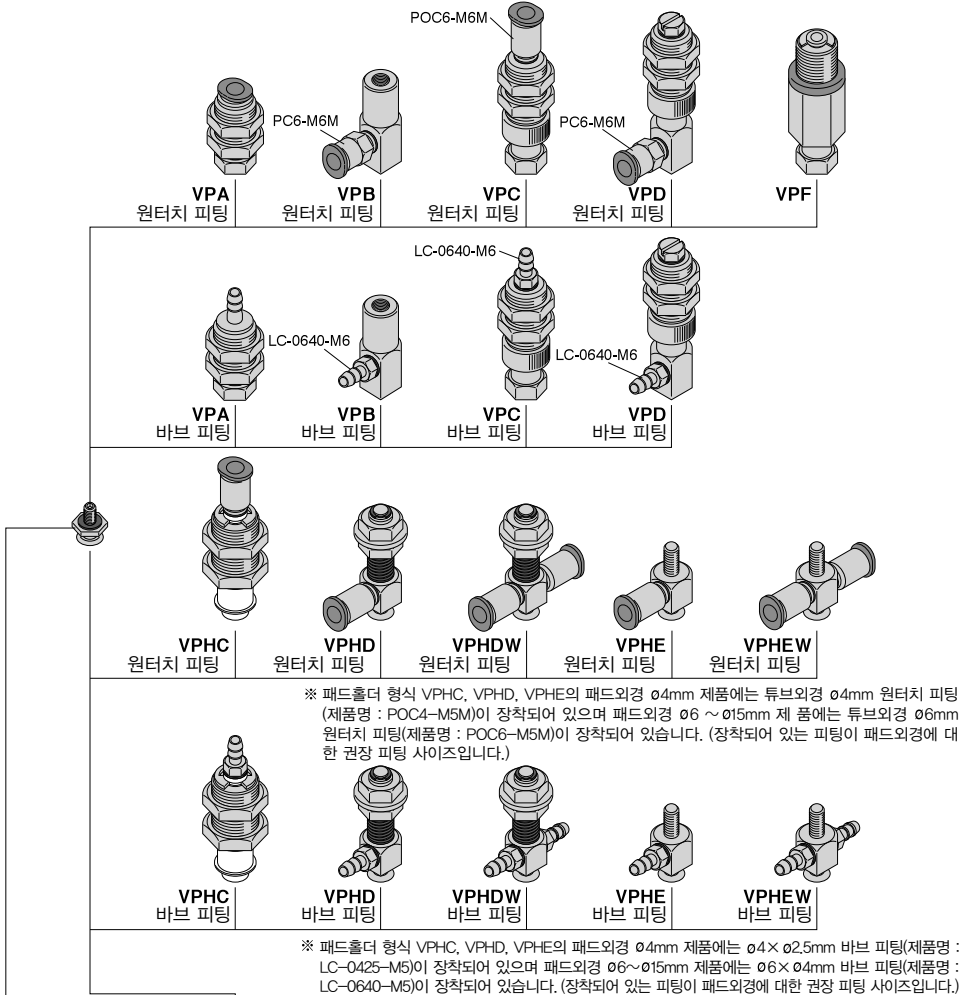

패드홀더 연결용 어댑터  
어댑터 주문형식 패드외경

FVPL 15-M4	$\phi 4\text{mm}$
	$\phi 6\text{mm}$
	$\phi 8\text{mm}$
	$\phi 10\text{mm}$
	$\phi 15\text{mm}$

진공패드

패드 주문형식 패드외경

VP 4L□	$\phi 4\text{mm}$
VP 6L□	$\phi 6\text{mm}$
VP 8L□	$\phi 8\text{mm}$
VP 10L□	$\phi 10\text{mm}$
VP 15L□	$\phi 15\text{mm}$



진공패드  
접속부위의 형상

\*1. 패드홀더 연결용 어댑터는 패드홀더 형식 VPA, VPB, VPC, VPD, VPF 제품에 소프트 패드를 접속시키는 용도로 사용됩니다. 기존에 사용하고 있는 VPA, VPB, VPC, VPD, VPF 형식의 패드홀더에 소프트 패드 외경  $\phi 4$ ,  $\phi 6$ ,  $\phi 8$ ,  $\phi 10$ ,  $\phi 15\text{mm}$  제품을 연결시켜 사용할 경우에는 주문형식 FVPL15-M4 또는 FVPL15-M6의 패드홀더 연결용 어댑터를 사용하여 주십시오.

\*2. VPA, VPB, VPHE, VPHEW 타입의 패드홀더에는 「동계(銅系) 금속 미사용」·「저농도오존 대응품」의 -S3 사양을 선택할 수 있으며, 이 경우 -S3 사양은 피팅의 형식이 다릅니다. -S3 사양을 선택한 경우의 피팅의 주문형식에 대해서는 가까운 영업소에 문의하여 주십시오.

\*3. 패드홀더만을 주문할 경우의 주문형식은 하기와 같습니다.  
주문형식 : VP①10R( )6J / 6B (VPA~VPF 타입 패드홀더의 경우)

VPH①10L( )②J / ②B (VPHC~VPHEW 타입 패드홀더의 경우)

①에는 패드홀더 형식을, ②에는 접속구경 사이즈를 각각 기입하여 주십시오.



## 구성도 (스탠더드 사이즈 패드홀더의 조합)

● 패드외경 : ø20mm, ø30mm, ø40mm

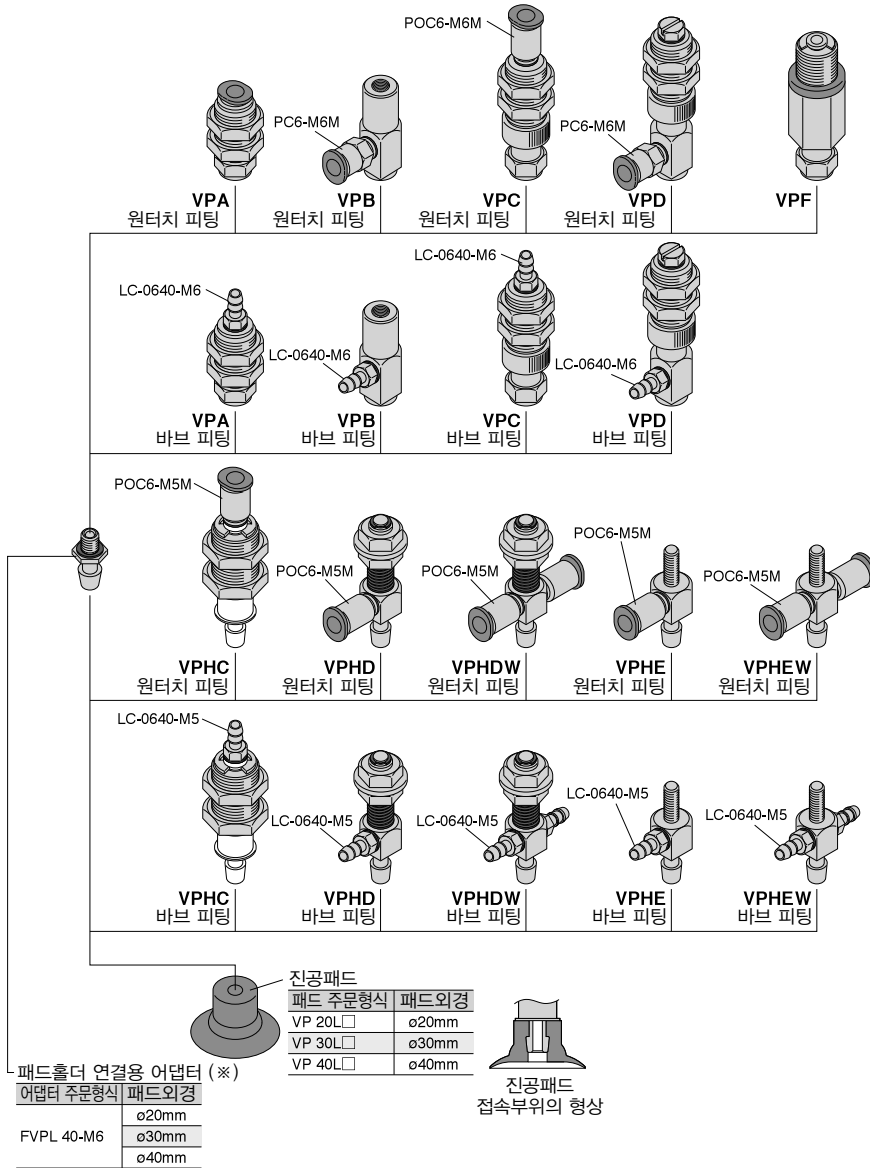

※1 패드홀더 연결용 어댑터는 패드홀더 형식 VPA, VPB, VPC, VPD, VPF 제품에 소프트 패드를 접속시키는 용도로 사용됩니다. 기존에 사용하고 있는 VPA, VPB, VPC, VPD, VPF 형식의 패드홀더에 소프트 패드 외경 ø20, ø30, ø40mm 제품을 연결시켜 사용할 경우에는 주문형식 FVPL40-M4의 패드홀더 연결용 어댑터를 사용하여 주십시오.

※2 VPA, VPB, VPHE, VPHEW 타입의 패드홀더에는 「동계(銅系)금속 미사용」·「저농도오존 대응품」의 -S3 사양을 선택할 수 있으며, 이 경우에 -S3 사양은 피팅의 형식이 다릅니다. -S3 사양을 선택한 경우의 피팅의 주문형식에 대해서는 가까운 영업소에 문의하여 주십시오.

※3 패드홀더만을 주문할 경우의 주문형식은 하기와 같습니다.

주문형식 : VP①20R( )6J / 6B (VPA~VPF 타입 패드홀더의 경우)  
VPH①20L( )②J / ②B (VPHC~VPHEW 타입 패드홀더의 경우)

①에는 패드홀더 형식을, ②에는 접속구경 사이즈를 각각 기입하여 주십시오.

VH VS
VU VB
VC VM
VY
VRL
VK
VJ
VX
VZ
VN
VQ
VJP
VXP
VXPT
VZP
VZPG
VNP
VQP
VIP
RPV
대수량 진공발생기
소프트패드
스핀지패드
벨로즈패드
대형발생기
타원형패드
소프트패드
소프트발로즈 패드
미끄러움방지 패드
박형패드
마이크로패드
플랫패드
롱스트로크
VSPE
VTA
VTB
VLF
VJU VFR
VFF
FH
VUS8
VUS11 SEU11 SEU30
VUS12
VUS-31 SEU-31
GPD
FUS8
FUS20
ECV
RVV
GPH
부록(後)
찾아보기

VH VS  
VU VB  
VC VM  
VY

VRL

VK

VJ

VX

VZ

VN

VQ

VJP

VXP  
VXPT

VZP  
VZPG

VNP

VQP

VIP

RPV

대용량  
신공패드

스핀지 패드

벨로즈 패드

대용량 패드

타원형 패드

소프트 패드

소프트 벨로즈  
패드

고교량용지  
패드

박형 패드

마이크로패드

플랫 패드

통 스토프록

VSPPE

VTA  
VTB

VLF

VFU VFR  
VFF

FH

VUS8

VUS11 SEU11  
SEU30

VUS12

VUS-31  
SEU-31

GPD

FUS8

FUS20

ECV

RVV

GPH

부록(後)

찾아보기

## 구성도 (소형 사이즈 패드홀더의 조합)

● 패드외경 :  $\phi 4\text{mm}$ ,  $\phi 6\text{mm}$ ,  $\phi 8\text{mm}$ ,  $\phi 10\text{mm}$ ,  $\phi 15\text{mm}$

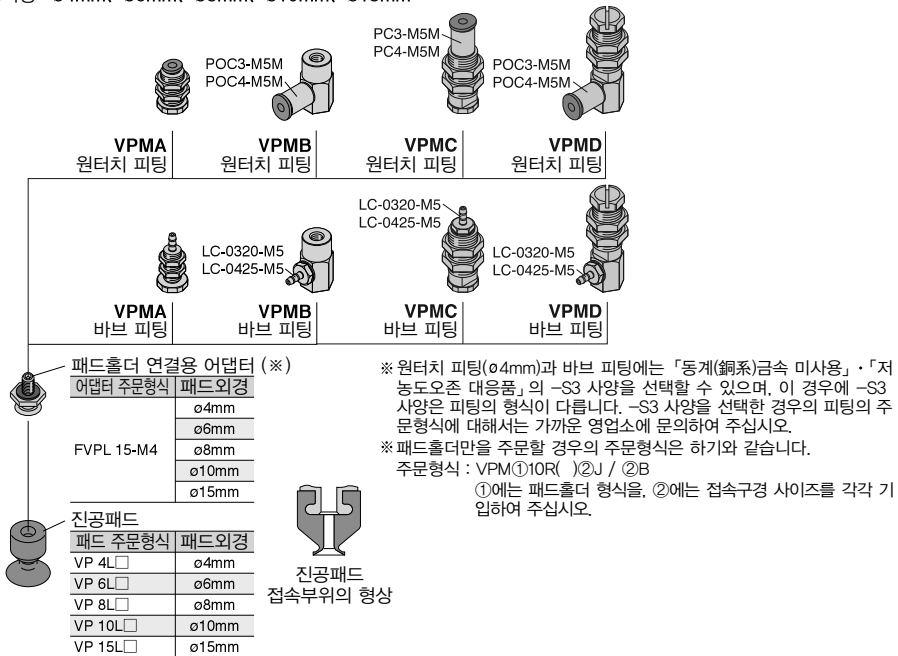

● 패드외경 :  $\phi 20\text{mm}$ ,  $\phi 30\text{mm}$

